

NOVADISC NOVACAT

Nesené a čelně nesené diskové žací stroje PÖTTINGER





Diskové žací stroje pro perfektní řez

Platforma pro vysokou kvalitu sečení a šetrný řez. Nejlepší kopírování nerovností, minimální odrol, precizní práce bez zvýšených nároků na obsluhu jsou oprávněnými požadavky uživatelů. Konstrukční detaily a funkce strojů v podstatné míře přispívají ke kvalitě získávané píče při současném snižování nákladů na jeho výrobu. Pouze kvalitní krmivo zvyšuje užitek a zlepšuje zdravotní stav skotu.

Osvědčené jsou rovněž i nesené žací stroje NOVADISC, které jsou charakteristické mj. nízkou energetickou náročností.

Žací stroje NOVACAT a NOVACAT ALPHA MOTION jsou u našich zemědělců známé svojí výkonností a spolehlivostí. Nesené žací stroje NOVACAT lze jednoduše přizpůsobit podmínkám a požadavkům sklizně. Středové zavěšení a nastavitelné odlehčení jsou faktory, které rozhodují o kvalitě kopírování nerovností s následnou minimalizací znečištění píče. Tyto stroje opět potvrdily pověst firmy Pöttinger - specialisty pro sklizeň travních porostů.

Obsah

	Strana
Žací lišta	4
NOVADISC – nesený diskový žací stroj se stranovým uchycením	11
NOVACAT – nesený diskový žací stroj se středovým uchycením	17
NOVACAT – čelně nesený diskový žací stroj	22
Úprava pokosu ED / RCB	26
Technické údaje	28
Výbava na přání	30

Technické informace se mohou bez upozornění měnit. Ověřte si je v čase zadání Vaší objednávky u Vašeho prodejce.

Žací lišta

MADE IN AUSTRIA!



Srdcem nové generace diskových žacích strojů je žací lišta. Diskové žací stroje mají v našem programu dlouholetou tradici. Lišty byly vyvinuty a jsou vyráběny v mateřském závodě v Grieskirchenu. Tradičními vlastnostmi žacích strojů od společnosti PÖTTINGER jsou prvotřídní kvalita řezu, lehkost a stabilita. Konstrukční detaily Vám zaručují funkčnost a dlouhodobou životnost.

Optimální tok píče

Zachycování a předávání píče bez jejího znečištění jsou důležitá kritéria pro šetrnou techniku sečení. Zvýšeného dopravního účinku a s tím spojeného lehkého chodu bylo dosaženo zploštělými kuželovými plochami na žacím disku.

- Integrované stěrky disků pro čištění žací lišty.
- Konstrukce umožňující dopravu píče lehce a plynule.
- Nelze opomenout nižší spotřebu paliva, neboť když tok píče vázne, dochází ke ztrátám výkonu.

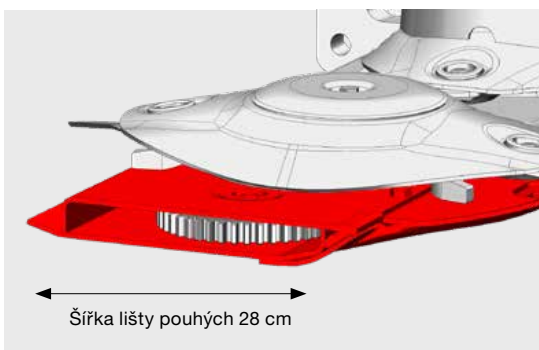
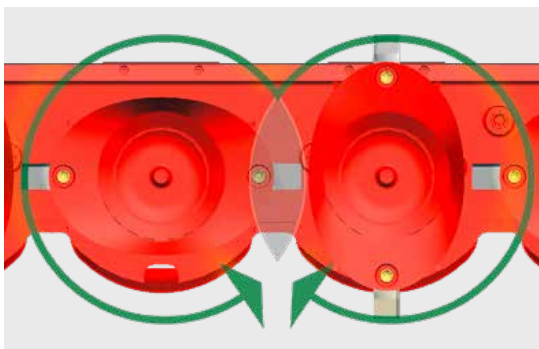

Dokonalá kvalita sečení

Zploštělá přední strana lišty umožňuje půdě odcházet spodní stranou a odděluje ji od posečené hmoty. Kromě toho se nože pohybují v malé vzdálenosti od horní hrany lišty a protiostří. Díky tomu je kvalita pokosu prvotřídní i u ležícího porostu a suchých, nehnojených travin. Optimalizované překrývání oběžných drah nožů.

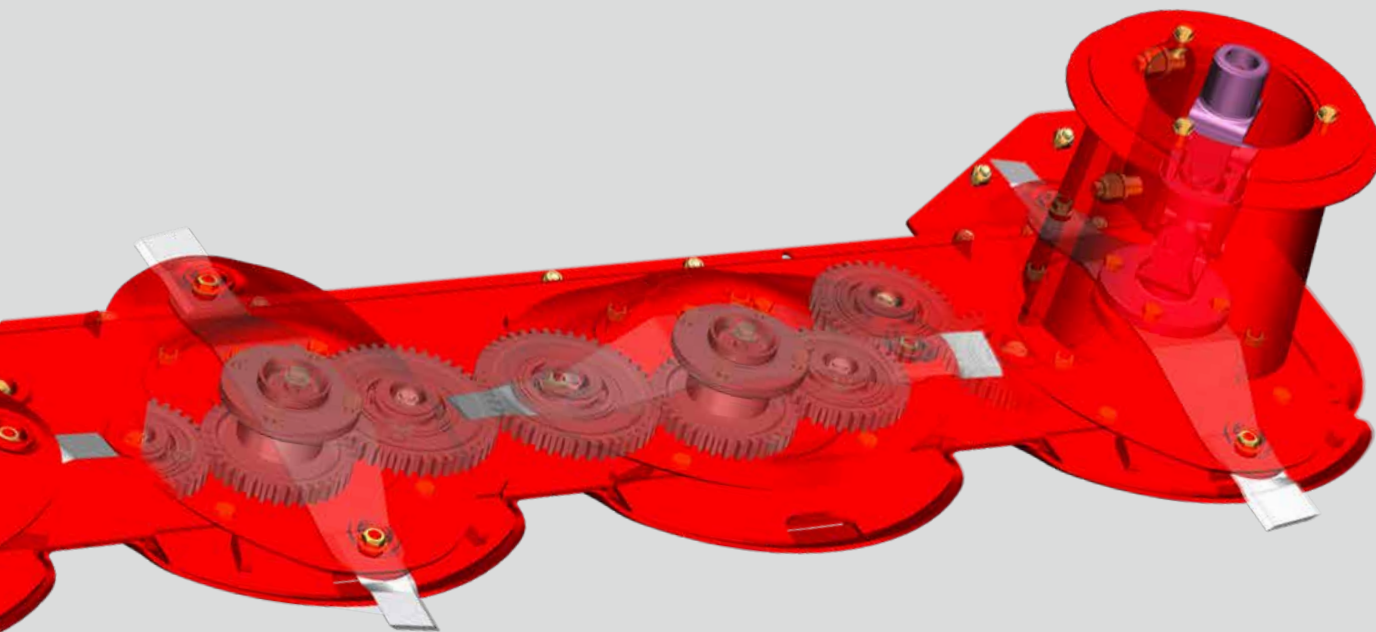

Detaily, které inspirují i Vás!

Koncové čepy hřídelů

Každý koncový čep hřídele je sešroubován s ozubenými koly. Čep hřídele je tak možné nenákladně vyměnit.

Robustní uložení

Dvouřadá kuličková ložiska s roztečí dvou řad ložisek 60 mm garantují optimální zachycování rázového zatížení.



TRI DRIVE - jedinečné

Jistota spolehlivosti

Přímý pohon čelních ozubených kol s téměř stejně velkými průměry pro pohon disků a mezikol. Šířka zubů 20 mm. Vždy tři zuby v záběru!

- Čelní ozubená soukolí pohonu s koly s počtem 39 a 50 zubů.
- Tři zuby v záběru - lepší přenos výkonu - plynulejší chod.
- Nová povrchová úprava zubů ozubených kol zajišťuje snížení hlučnosti žací lišty.

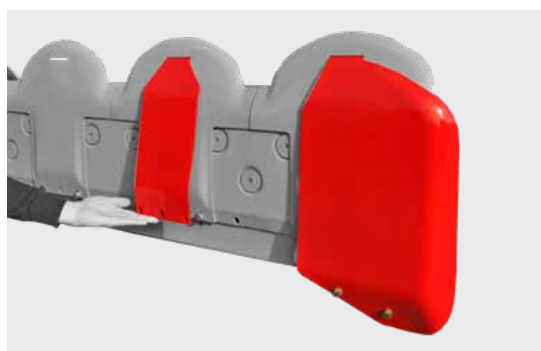

Opotřebitelné plazy

Plazy pro zvýšené strniště



Odolné plazy

Široké plazy z kalené zušlechtěné oceli brání ulpívání půdy a zachycují nárazy. Opotřebitelné plazy jsou u strojů Pöttinger samozřejmě součástí sériové výbavy.

Při opotřebení je možné našroubované plazy snadno vyměnit. Na přání je možné namontovat plazy pro zvýšené strniště.

Pomocí plazů pro vyšší strniště lze zvětšit výšku řezu od 50 do 120 mm. Plazy pro vyšší strniště s velkým poloměrem a širokou opěrnou plochou snižují opotřebení.

- Plazy pro zvýšené strniště s výškou řezu + 20 mm.
- Plazy pro zvýšené strniště s výškou řezu + 40 mm.
- NOVINKA: Plazy pro zvýšené strniště také pro vnější disky.

Disky s dlouhou životností

Oválné ploché žací disky jsou z kalené jemnozrné oceli – velmi dlouhá životnost. Rychloupínání nožů pro snížení nároků na údržbu.

Zvýšené disky ve volitelné výbavě

Zvýšený dopravní účinek disků při práci na svahu nebo při tvorbě úzkého řádku.

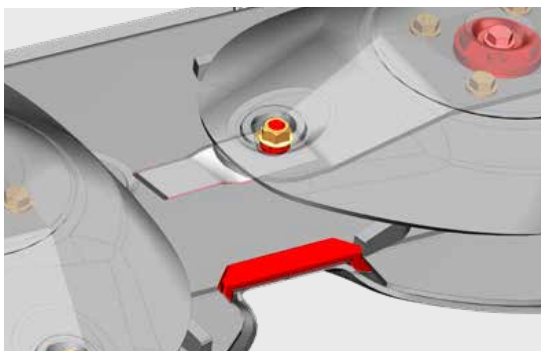

Nejvyšší kvalita materiálu

Svařovaná žací lišta je vyrobena z nejkvalitnějšího materiálu. Přesné opracování se provádí v obráběcím centru CNC. Žací lišty prochází při montáži průběžnou kontrolou.

- Šroubované čepy nožů. V případě potřeby je možné je nenákladně vyměnit. Šroubový spoj je zapuštěný do žacího disku a tím je chráněn před opotřebením.
- Vložka protištíří chránící současně i žací lištu je rovněž snadno vyměnitelná.



Rychloupínání nožů

Rychlá a jednoduchá výměna nožů – jde to tak snadno! Pružný třmen přitlačuje nůž k žacímu disku. Dobré upevnění garantuje spolehlivost.

Pro čistý a přesný řez

- Čep nože je sešroubován s žacím diskem a je možné ho nenákladně vyměnit.
- Šroubový spoj je zapuštěný v disku.
- Praktický box pro uskladnění náhradních nožů.



Servisně nenáročné

NOVADISC a NOVACAT



Modulová konstrukce

Příruby ložisek a šroubové spoje jsou pomocí těsnicích kroužků absolutně těsné. Jednoduchá údržba díky modulové konstrukci - čelní kola a uložení lze vyměnit jako celek, mezikola lze snadno vyměnit vedlejšími otvory.



Maximální přístupnost

Nenáročnost strojů na technickou údržbu je pro nás velmi důležitá. Sklopitelné kryty pro maximální přístupnost k pracovním orgánům. Ocení každá obsluha při čištění žací lišty nebo výměně nožů.



Rychlá výměna nožů – jde to tak snadno

Bezúdržbový pohon

Nároky na technickou údržbu jsou u nové generace NOVACAT výrazně sniženy. Prodloužený interval mazání kloubové hřídele na 150 hodin a její dobrou přístupnost ocení každá obsluha. Praktický držák kloubového hřídele pro snadnou agregaci.

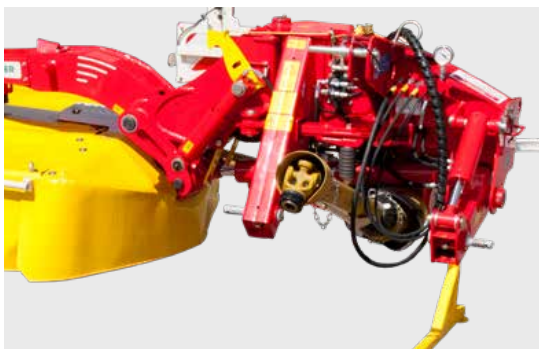



Snadná obslužnost při přejezdech

Hydraulicky ovládané stranové kryty (na přání) zjednodušují obslužnost stroje při přestavení do dopravní polohy.

- Sklopení probíhá bez nutnosti vystupování z kabiny traktoru.
- Pro nesené žací stroje s vertikální dopravní polohou.
- Pro čelně nesené žací stroje.



Parkování stroje

Odstavné patky (na přání) šetří místo při uskladnění stroje.

- Nesené žací stroje s horizontální polohou při odstavení.
- Patky jsou certifikované normou CE.

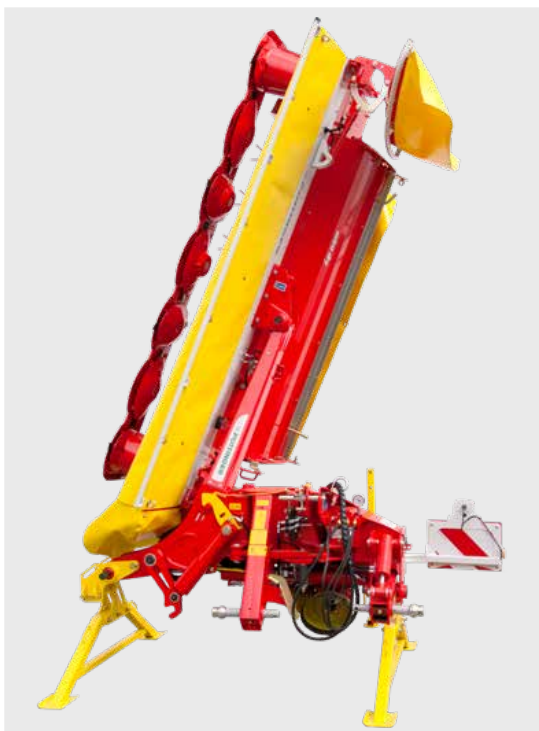



40

NOVADISC 350

PÖTTINGER

NOVADISC

S nízkou hmotností i energetickou náročností



NOVADISC dosahuje při nízké hmotnosti a energetické náročnosti maximální plošné výkonnosti. Pracovní záběr žacích strojů je od 2,20 do 3,88 m. Konstrukterům společnosti Pöttinger se podařilo vyvinout výrobek, který je agregovatelný s každým traktorem. V nabídce jsou 2 druhy závěsů.

Kopírování nerovností

I při extrémních podmínkách, např. při sečení svahu je dosaženo vždy rovnoměrného přitlaku na půdu. Změnou výšky připojení pomocí zdvihacího ústrojí traktoru je možné plynule nastavovat přitlak na půdu.



S malým předstihem dosedne lišta nejprve na vnější straně

NOVADISC - kinematika zdvihu

Při otáčení na souvratí není nutné používat zvedací ústrojí traktoru. Jednoduché zvednutí pomocí jednočinné řídicí jednotky. S malým předstihem dosedne lišta nejprve na vnější straně a nepoškozuje tak travní porost.



Masivní vstupní převodovka

Žací stroj bez vnitřní patky

Podstatným znakem je lehká žací lišta bez vnitřní patky. Pohon žací lišty je umístěn za prvním žacím diskem. Bezproblémová průchodnost píce žacím strojem. Tichý pohon lišty klínovými řemeny. Vstupní převodovka pohonu s širokou přírubou pro spolehlivé uchycení k žací liště.



Stabilní a flexibilní

Stabilní uchycení žací lišty na obou stranách pro zvýšení její odolnosti. Nižší zatížení ozubených kol a ložisek pro dlouhou životnost lišty. Především při nerovných a příkrých plochách je velký rozsah výkyvu výhodou (od +22 do -30 stupňů). Krátkodobé nasazení s možným výkyvem až + 45 stupňů.



Promyšlený závěs

- Žací stroj je možné rychle a snadno připojit pomocí seřiditelných upevňovacích čepů k různým typům traktorů.
- Závěs je možné volit pro větší šířky traktorů nebo dvoumontáž kol - vnější rozchod 1800–2200 mm nebo 2200–2600 mm.
- Praktický držák kloubového hřídele pro snadnou agregaci.
- Praktický box pro uskladnění náhradních nožů.
- Dostupný klíč pro rychloupínání nožů.
- Prodloužený interval mazání hnacích hřídel na 150 hodin. Hřídele jsou velmi přístupné, a proto se snadno udržují.

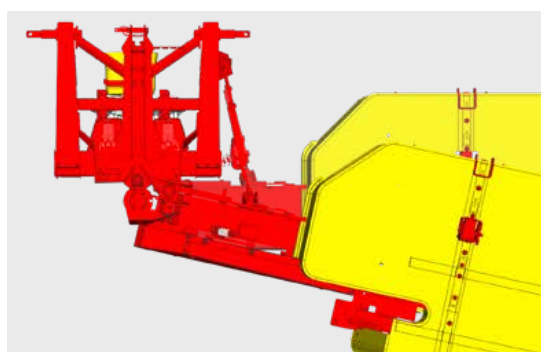

Nájezdové pojistky pro ochranu před poškozením

Oboustranná mechanická nájezdová pojistka se při najetí na překážku vykyvne až o 12 stupňů. Jízdou zpět se pojistka a celý stroj vrátí opět do pracovní polohy. Ochrana a komfort v jednom.



Pohodlné a snadné

Sklopitelné kryty pro maximální přístupnost k pracovním orgánům. Stroj lze snadno čistit a rychle vyměnit nože.

Pro Vaši bezpečnost

Ochranné kryty jsou vyrobeny z velmi pevné tkaniny - ochrana před kameny a dalšími předměty.



Doprava a odstavení

Mechanické zajištění jednotek pro bezpečnost při dopravě. Sklopitelné vnější kryty pro snížení dopravní výšky.



POTTINGER

MOWCAT 402

www.pottinger.at



NOVACAT

Lamač / válce / řádkovací disky



Nová dimenze

Hydraulicky ovládané rameno

Pomocí hydraulicky ovládaného čepu závěsu na levé straně lze žací stroj jednoduše agregovat s traktorem – již není potřebné následné seřízení šroubem spodních táhel závěsu traktoru. To garantuje správné odlehčení žacího stroje a vysokou půdní světlost. Hydraulicky ovládané rameno je u NOVACAT 262 a 302 (bez zařízení pro úpravu pokosu) ve výbavě na přání.

Variabilní agregace

Žací stroj lze ve dvou polohách individuálně přizpůsobit čelnímu žacímu stroji nebo dle šířky traktoru. Tím je využitý maximální záběr žacího stroje.

- Praktický držák kloubového hřídele pro snadnou agregaci.
- Praktický box pro uskladnění náhradních nožů.
- Dostupný klíč pro rychloupínání nožů.

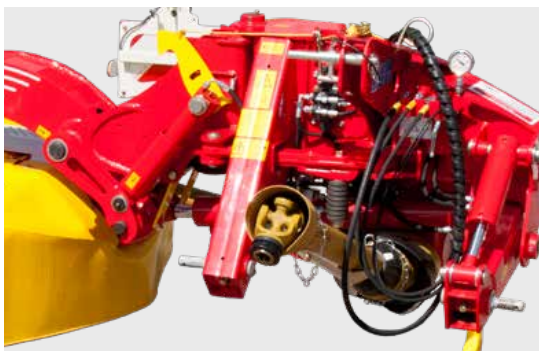

Nájezdová pojistka

Při najetí na překážku se žací lišta vykývá dozadu. Vypínací síla je nastavitelná. Hydraulické přestavení plachty je ve výbavě na přání.

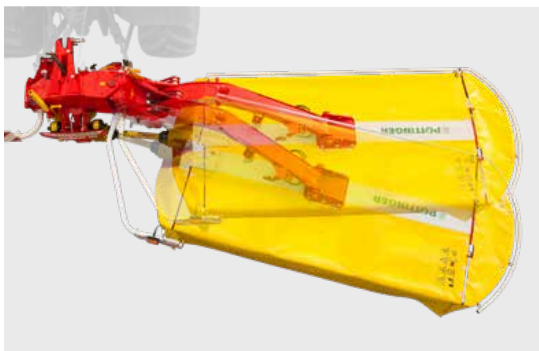

NOVACAT

Nesené žací stroje s vertikální
dopravní polohou



**NOVACAT 262 / 262 ED / 262 RCB / 302 / 302 ED / 302 RCB
NOVACAT 352 V**

Pohon

Poddajné hnací ústrojí: Kloubový hřídel – úhlový převod – dvojitý kloub v odklízecím bubínku – čelní kolo prvního žacího disku. Garance tichého chodu žací lišty.

- Přetěžovací spojka a volnoběžka chrání stroj před poškozením.
- Převodovka v olejové lázni.

Oboustranné uchycení lišty

Oboustranné zavěšení lišty stabilizuje žací lištu a chrání ji před nežádoucí deformací. Klidný chod stroje s prodlouženou životností ozubených soukolí i ložisek.

Dopravní poloha - naprosto bezpečná

Stroj se vyklápí pomocí dvoučinného ovládacího mechanismu. Vertikální výkyv žacího stroje 115° (přes osu traktoru) pro nižší výšku při dopravě a rovnoměrné zatížení traktoru. Žací stroj nebrání řidiči ve výhledu zpětným zrcátkem.



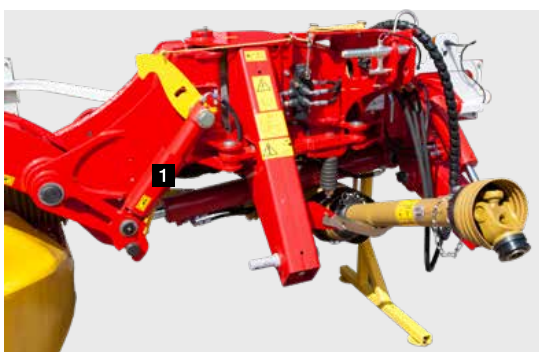

Středové uložení pro optimální kopírování nerovností

Především při nerovných a příkrých plochách je velký výkyvný rozsah výhodou (+/- 22,5 stupňů). Půdní světlost 45 cm.

”Plovoucí řez“ je dlouholetým znakem žacíh strojů Pöttinger

Již od 80-tých let prosazujeme myšlenku ”plovoucího řezu“ v konstrukci našich strojů. Rovnoměrný řez je dosažen pouze šetrnou technikou sečení.

Při středovém uložení NOVACAT je žací lišta odlehčována v celé své šířce. Tím se sníží tažný požadovaný výkon traktoru – enormní výhoda při sečení s lamačem!

Účinné odlehčení

Hydraulické odpružení **(1)** zabezpečuje rovnoměrné odlehčení v celém záběru.

Odlehčení je v závislosti na podmínkách a (ne)využití zařízení pro úpravu pokosu plynule a snadno nastavitelné. Kontrola tlaku systému manometrem. Není potřebné žádné nářadí nebo přídatný přípoj. Nastavitelné odlehčení pro kvalitní kopírování a klidný chod stroje i při vyšších pracovních rychlostech.

Hydraulické odpružení s možností jednoduché změny odlehčení je vítanou pomůckou např. při sklizni v mokřích lepkavých podmínkách (změna hmotnosti stroje).

NOVACAT

Nesené žací stroje s horizontální dopravní polohou



NOVACAT 352 / 352 ED / 352 RCB NOVACAT 402 / 442

Nabídka v plné síle

V rodině diskových žací strojů bez zařízení pro úpravu pokosu mají modely NOVACAT 402 a 442 s pracovními záběry 3,88 m a 4,30 m nezastupitelné místo. Tyto žací stroje umožňují dosažení vysoké výkonnosti s traktory bez PVH.

NOVACAT 352, 352 ED a 352 RCB jsou s pracovním záběrem 3,46 m. Tyto stroje dosahují v kombinaci s čelním celkového záběru až 6,20 m.



Perfektní konstrukce

Pomocí hydraulicky ovládaného čepu závěsu na levé straně lze žací stroj jednoduše agregovat s traktorem – již není potřebné následné seřízení šroubem spodních táhel závěsu traktoru. Vysoká půdní světlost stroje při otáčení na úvratích.

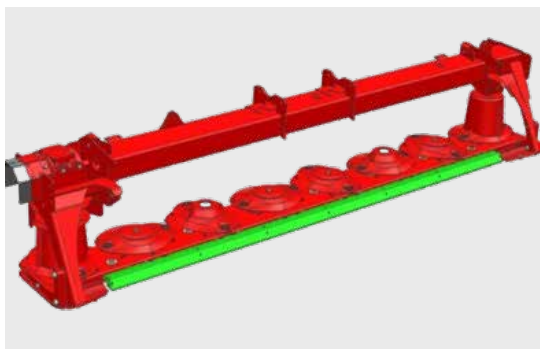

Výztuha HEAVY DUTY

Zadní výztuha žací lišty je vhodná především pro větší pracovní záběry nebo práci v extrémních podmínkách. V základní výbavě pro NOVACAT 402 / 442.



Disky s bubínky na obou stranách pro odkládání pokosu. 2 zvýšené žací disky pro zlepšení dopravního efektu na přání. Traktor nepřejíždí při následné jízdě pokosený řádek.

Variabilita

Možnost optimalizace záběru lišty v závislosti na čelně nesené s pracovním záběrem 3,0 m nebo 3,5 m.



Úzký a nízký při přepravě

Pro dopravu jsou tyto stroje vykývnuté horizontálně v ose traktoru. Mechanismus pro přestavení plní současně funkci nájezdové pojistky při práci.



Vysoká průchodnost

Vysoká půdní světlost stroje (min. 50 cm) při otáčení na úvratích. Stabilizace jednotek ve středové poloze při zvednutí přídavnými pístitnicemi. To usnadňuje přejíždění řádků a zajišťuje stabilitu při přepravě.



NOVACAT 352 CF

Shazování řádků se šnekovým dopravníkem



NOVACAT 352 CF (CROSSFLOW)

Tvorba řádku bez nutnosti použití lamače

S žacím strojem NOVACAT 352 CF se šnekovým dopravníkem nabízíme zákazníkům technologii sklizně píče s minimalizací znečištění. Redukce operací při sklizni a malá energetická náročnost stroje snižují celkovou spotřebu PHM.

Hospodárné řešení

S diskovým žacím strojem NOVACAT 352 CF se šnekovým shazovacím dopravníkem můžete těžit z výrazně nižších investičních nákladů na technologii sklizně. Inovativní řešení shazování řádků bez nutnosti využití kondicionéru umožňuje snížení nákladů o 30% v porovnání s konvenčními systémy. Redukce přejezdů pro minimalizaci utužení půdy. Čistá sklizeň s redukcí pracovních operací a nákladů.

Snadno a flexibilně

Uzavřený šnekový dopravník pro bezztrátovou sklizeň píče. Na přání lze CROSS FLOW doplnit o plachtu, s níž lze nastavovat šířku odkládaného řádku.

Snadno přestavitelný zadní kryt pro možnost odkládání pokosu do řádku nebo na široko.



NOVACAT CLASSIC

Čelní žací stroje



Moderní design – klasická spolehlivost

Snížení hmotnosti bylo základním požadavkem na konstruktéry při vývoji nového čelně neseného diskového žacího stroje NOVACAT classic. Krátká konstrukce a snížená hmotnost jsou nejdůležitějšími znaky tohoto žacího stroje. To vše při zachování kvality řezu.

Praktické a jednoduché

Dvě silné tažné pružiny zaručují rovnoměrný přítlak přes celou šířku lišty. Přítlak je nastavitelný jednoduchým přestavením délky řetězů.

Přizpůsobení povrchu par excellence

Žací lišta je přesně vedena přes půdní nerovnosti. Geometrie závěsu garantuje krátkou vzdálenost mezi žacím strojem a traktorem v každé poloze žací lišty.

Pohyblivé uložení táhel umožňuje vícerozměrný pohyb žacího stroje. Příčný výkyv stroje je +/- 8°.

V závěsu integrované stabilizační pružiny fixují žací stroj při transportu automaticky ve středové poloze.





Samostatně nastavitelné shazovací disky

Shazovací disky jsou na obou stranách samostatně nastavitelné. Možnost nastavení výšky i úhlu disků. Příkladné shazovací disky (na přání) pro tvorbu ještě užšího řádku.

Snadná obslužnost při přejezdech

Hydraulicky ovládané stranové kryty (na přání) zjednodušují obslužnost stroje při přestavení do dopravní polohy. Sklopení probíhá bez nutnosti vystupování z kabiny traktoru.



Na široké frontě

S NOVACAT 351 classic rozšiřujeme naši řadu čelně nesených diskových žacích strojů bez kondicionéru.

Geometrie závěsu s minimální vzdáleností mezi žacím strojem a traktorem v každé poloze žacího stroje lišty.

- Větší překrytí v kombinaci se zadním strojem.
- Bezztrátová sklizeň i při průjezdu zatáčkou.



NOVACAT ALPHA MOTION

Čelní žací stroje



Sečení bez omezení

Čelní technika ALPHA MOTION se zakládá na propracované kinematice nosného rámu. Na nerovnosti terénu nereaguje pouze vlastní žací lišta, jak je to obvyklé u většiny systémů, nýbrž i nosný rám. Při kopírování nerovností se pohybuje celá lišta společně s aktivním nosným rámem!



Ultimativní závěs

Tento žací stroj lze agregovat s každým traktorem s výkonem 60 až 360 koní, a to nezávisle na jeho velikosti, typu nebo konstrukci. Rozdíly v typu zdvihacího mechanismu nemají na vedení soupravy čelního žacího stroje žádný vliv.

Díky promyšlené geometrii nastavbového modulu se těžiště nachází při všech pracovních polohách co nejbližší u traktoru.

Originální kopírování nerovností

Jedinečné kopírování nerovností pro ochranu žací lišty a sklizeň čistého krmiva.

Do nastavbového modulu ALPHA MOTION jsou integrovány dvě dostatečně dimenzované pružiny. Tyto pružiny garantují rovnoměrné odlehčení žací lišty v rozmezí 500 mm! Jedná se o jednoduché, a přesto velmi účinné odlehčení, které je použitelné za všech pracovních podmínek.

Celá žací lišta je tím pádem při povrchových vyvýšeninách nadzvednuta, při klesání spuštěna níže.



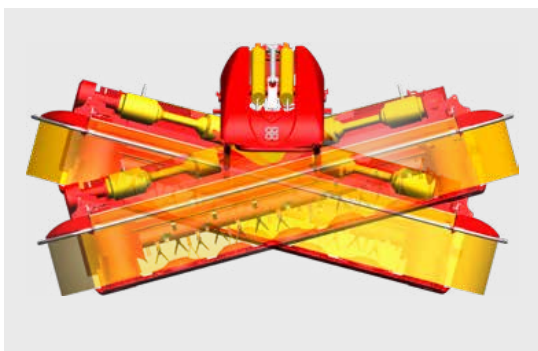

Maximální příčný výkyv

Kulové klouby ve vodící části umožňují příčný výkyv až $\pm 16^\circ$.

Výhody koncepce ALPHA MOTION

- Výškové rozmezí až ± 250 mm (celkem 500 mm) při účinném, ale konstantním odlehčení.
- Přizpůsobení sklonu povrchu, a to stoupajícímu do $+12^\circ$ a klesajícímu do -9° , což podstatně snižuje nebezpečí zapichování. Vysoká šetrnost vůči stroji i drnům porostu.
- Dosažitelné vyšší pracovní rychlosti – rychlá reakce žací lišty na nerovnost.
- Světlost je 350 mm v přepravní poloze i na úvratích.
- Díky neobvyklému designu je umožněn dokonalý výhled na žací plochu.
- Žací těleso se pohybuje téměř vertikálně, což způsobuje pouze malé posuvy kloubové hřídele a podstatně nižší dynamické zatížení.

Jedinečné přizpůsobení povrchu, které je šetrné vůči porostu i samotnému stroji



Modely s možností úpravy pokosu

Prstový lamač ED
Mačkáč válce RCB

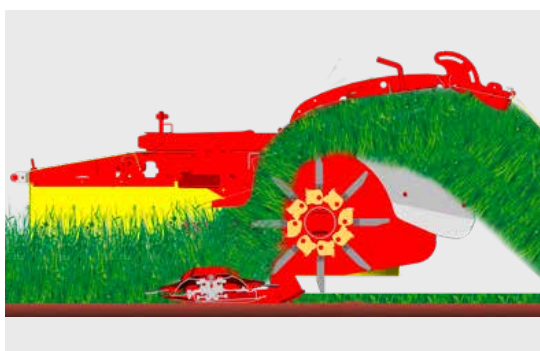

Prstový lamač s plošným rozhozem ED

Každý praktik ví, že zvýšení užitkovosti v chovu dojníc lze také dosáhnout kvalitou krmiva. Více energie v základním krmivu zvyšuje dojvost a snižuje náklady na potřebu jádra. Prstový lamač EXTRA DRY, vyvinutý společně s Institutem pro zemědělskou techniku IMAG-DLO ve Wageningenu (Holandsko), ukazuje lepší cestu.

Prsty ve tvaru V z kalené oceli zaručují kontinuální tok píce a vysokou životnost. Prsty jsou elasticky uloženy v pryžových prvcích. Spirálové uspořádání prstů lamače.

EXTRA DRY – zařízení pro plošný rozhoz

Rotor dopravuje píci přes rozhazovací plechy, které rozhazují píci po celém pracovním záběru. Načechraná píce je ukládána rovnoměrně po celé ploše. Samostatně nastavitelné lamely rozhazují píci po celém záběru žacího stroje.

Pro tvorbu řádku se oba vnější shazovací plechy s lamelami natočí dovnitř. Šířka řádku je určena polohou plechů.

Pro ještě větší flexibilitu

Přímý pohon rotoru klínovými řemeny z pohonu žací lišty. Při demontáži lamače jsou klínové řemeny snadno demontovatelné.

- Rychlá (de)montáž jedním pracovníkem bez nutnosti použití náradí!
- Pohon lamače chráněný krytem.
- Vnější kontrola napnutí ozubených řemenů.
- Maznice jsou vyvedené na dobře přístupné místo.





Mačkáč válce RCB

Hospodářský přínos chovu mléčného skotu může být dosažen pouze při výrobě kvalitního krmiva. Více energie v základním krmivu zvyšuje dojivost a snižuje náklady na potřebu jádra a dalších doplňků. Do sebe zapadající válce mačkají rovnoměrně stébla a pokládají rovnoměrný koberec píce.

Mačkáč válce jsou kvůli šetrnému zpracování píce vhodné obzvláště pro vojtěšku a různé druhy jetele. Podélné narušení stonků s rovnoměrným odkládáním píce.

Spirálovité uspořádání obou válců.

S dlouhou životností

Robustní centrální trubka má průměr 140 mm. Na centrální rouři je navulkanizován profil polyuretanového válce o vnějším průměru 200 mm. Mačkáč profily jsou tvrdší než guma, díky čemuž se méně opotřebovávají. Protočení válců je rovněž vyloučené.

Spolehlivý pohon

- Oba válce jsou poháněné.
- Pohon válců ozubenými řemeny pro eliminaci znečištění olejem.
- Do sebe zapadající válce rovnoměrně lisují pokos a vytváří tak homogenní krmivo.
- Horní válec je výškově pohyblivý, vzdálenost válců je možné nastavit.
- Přítlak obou válců je pružinami nastavitelný.
- Vnější kontrola napnutí ozubených řemenů.
- Maznice jsou vyvedené na dobře přístupné místo.

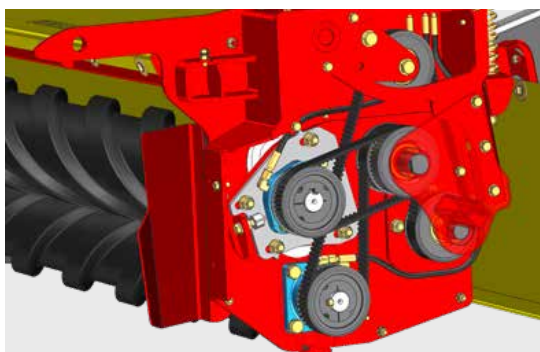

Technické údaje



Nesený žací stroj se stranovým uchycením žací lišty	Pracovní záběr	Závěs	Hydraulické přípoje	Počet disků	Šířka pokosu bez shazovacích disků
NOVADISC 225	2,20 m	kat. 2 / šířka 2	1 jednočinný	5	1,3 m
NOVADISC 265	2,62 m	kat. 2 / šířka 2	1 jednočinný	6	1,7 m
NOVADISC 305	3,04 m	kat. 2 / šířka 2	1 jednočinný	7	2,3 m
NOVADISC 350	3,46 m	kat. 2 / šířka 2	1 jednočinný	8	2,5 m
NOVADISC 400	3,88 m	kat. 2 / šířka 2	1 dvojitý	9	3,0 m
Nesený žací stroj se středovým uchycením žací lišty	Pracovní záběr	Závěs	Hydraulické přípoje	Počet disků	Šířka pokosu bez shazovacích disků
NOVACAT 262	2,62 m	kat. 2 / šířka 2	1 jednočinný / 1 dvojitý	6	1,7 m
NOVACAT 262 ED	2,62 m	kat. 2 / šířka 2	1 jednočinný / 1 dvojitý	6	1,7 m – 1,2 m
NOVACAT 262 RCB	2,62 m	kat. 2 / šířka 2	1 jednočinný / 1 dvojitý	6	2,0 m – 1,4 m
NOVACAT 302	3,04 m	kat. 2 / šířka 2	1 jednočinný / 1 dvojitý	7	2,1 m
NOVACAT 302 ED	3,04 m	kat. 3 / šířka 2	1 jednočinný / 1 dvojitý	7	2,7 m – 1,9 m
NOVACAT 302 RCB	3,04 m	kat. 3 / šířka 2	1 jednočinný / 1 dvojitý	7	2,5 m – 1,7 m
NOVACAT 352 V	3,46 m	kat. 3 / šířka 3	1 jednočinný / 1 dvojitý	8	2,5 m
NOVACAT 352	3,46 m	kat. 3 / šířka 3	1 jednočinný / 1 dvojitý	8	2,5 m
NOVACAT 352 CF	3,46 m	kat. 3 / šířka 3	1 jednočinný / 1 dvojitý	8	
NOVACAT 352 ED	3,46 m	kat. 3 / šířka 3	1 jednočinný / 1 dvojitý	8	3,1 – 2,2 m
NOVACAT 352 RCB	3,46 m	kat. 3 / šířka 3	1 jednočinný / 1 dvojitý	8	3,0 – 2,2 m
NOVACAT 402	3,88 m	kat. 3 / šířka 3	1 jednočinný / 1 dvojitý	9	3,2 m
NOVACAT 442	4,30 m	kat. 3 / šířka 3	1 jednočinný / 1 dvojitý	10	3,6 m
Čelně nesený žací stroj CLASSIC	Pracovní záběr	Závěs	Hydraulické přípoje	Počet disků	Šířka pokosu bez shazovacích disků
NOVACAT 261 CLASSIC	2,62 m	rychloupínání	–	6	1,7 m
NOVACAT 301 CLASSIC	3,04 m	rychloupínání	–	7	2,1 m
NOVACAT 351 CLASSIC	3,46 m	rychloupínání	–	8	2,6 m
Čelně nesený žací stroj ALPHA MOTION	Pracovní záběr	Závěs	Hydraulické přípoje	Počet disků	Šířka pokosu bez shazovacích disků
NOVACAT 261 ALPHA MOTION	2,62 m	rychloupínání	1 jednočinný	6	1,7 m
NOVACAT 261 ALPHA MOTION ED	2,62 m	rychloupínání	1 jednočinný	6	2,2 m – 1,4 m
NOVACAT 261 ALPHA MOTION RCB	2,62 m	rychloupínání	1 jednočinný	6	2,0 m – 1,4 m
NOVACAT 301 ALPHA MOTION	3,04 m	rychloupínání	1 jednočinný	7	2,1 m
NOVACAT 301 ALPHA MOTION ED	3,04 m	rychloupínání	1 jednočinný	7	2,5 m – 1,6 m
NOVACAT 301 ALPHA MOTION RCB	3,04 m	rychloupínání	1 jednočinný	7	2,4 m – 1,8 m
NOVACAT 351 ALPHA MOTION	3,46 m	rychloupínání	1 jednočinný	8	3,0 m
NOVACAT 351 ALPHA MOTION ED	3,46 m	rychloupínání	1 jednočinný	8	2,9 m – 2,0 m
NOVACAT 351 ALPHA MOTION RCB	3,46 m	rychloupínání	1 jednočinný	8	3,0 m – 2,0 m



Shazovací disky 2 / 4	Otáčky pohonu	Přepravní výška	Min. výkon traktoru	Plošná výkonnost maximální	Hmotnost
0,9 m / –	540 ot/min	2,60 m	30 kW / 40 k	2,2 ha/h	610 kg
1,5 m / 1,1 m	540 ot/min	2,90 m	37 kW / 50 k	2,6 ha/h	650 kg
1,7 m / 1,3 m	540 ot/min	3,40 m	44 kW / 60 k	3,0 ha/h	690 kg
2,1 m / 1,7 m	1000 ot/min	3,80 m	52 kW / 70 k	3,4 ha/h	735 kg
2,6 m / 2,2 m	1000 ot/min	3,98 m	59 kW / 80 k	3,9 ha/h	765 kg
Shazovací disky 2 / 4	Otáčky pohonu	Přepravní výška	Min. výkon traktoru	Plošná výkonnost maximální	Hmotnost
1,4 m / 1,1 m	1000 ot/min	3,60 m	44 kW / 60 k	2,6 ha/h	910 kg
–	1000 ot/min	3,60 m	52 kW / 70 k	2,6 ha/h	1160 kg
–	1000 ot/min	3,60 m	52 kW / 70 k	2,6 ha/h	1230 kg
1,7 m / 1,3 m	1000 ot/min	3,80 m	52 kW / 70 k	3,0 ha/h	930 kg
–	1000 ot/min	3,80 m	59 kW / 80 k	3,0 ha/h	1260 kg
–	1000 ot/min	3,80 m	59 kW / 80 k	3,0 ha/h	1330 kg
2,1 m / 1,7 m	1000 ot/min	3,99 m	59 kW / 80 k	3,4 ha/h	1030 kg
2,1 m / 1,7 m	1000 ot/min	–	59 kW / 80 k	3,4 ha/h	980 kg
–	1000 ot/min	–	88 kW / 120 k	3,4 ha/h	1460 kg
–	1000 ot/min	–	88 kW / 120 k	3,4 ha/h	1340 kg
–	1000 ot/min	–	88 kW / 120 k	3,4 ha/h	1390 kg
2,7 m / 2,3 m	1000 ot/min	–	66 kW / 90 k	4,0 ha/h	1040 kg
3,0 m / 2,6 m	1000 ot/min	–	81 kW / 110 k	4,5 ha/h	1080 kg
Shazovací disky 2 / 4	Otáčky pohonu	Přepravní šířka	Min. výkon traktoru	Plošná výkonnost maximální	Hmotnost
1,3 m / 1,1 m	1000 ot/min	2,57 m	40 kW / 55 k	2,6 ha/h	685 kg
1,4 m / 1,1 m	1000 ot/min	2,98 m	44 kW / 60 k	3,0 ha/h	745 kg
2,0 m / 1,6 m	1000 ot/min	3,42 m	44 kW / 60 k	3,4 ha/h	805 kg
Shazovací disky 2 / 4	Otáčky pohonu	Přepravní šířka	Min. výkon traktoru	Plošná výkonnost maximální	Hmotnost
1,3 m / 1,1 m	1000 ot/min	2,57 m	40 kW / 55 k	2,6 ha/h	865 kg
–	1000 ot/min	2,57 m	48 kW / 65 k	2,6 ha/h	1065 kg
–	1000 ot/min	2,57 m	48 kW / 65 k	2,6 ha/h	1115 kg
1,4 m / 1,1 m	1000 ot/min	2,98 m	44 kW / 60 k	3,0 ha/h	905 kg
–	1000 ot/min	2,98 m	52 kW / 70 k	3,0 ha/h	1145 kg
–	1000 ot/min	2,98 m	52 kW / 70 k	3,0 ha/h	1215 kg
2,4 m / 2,0 m	1000 ot/min	3,42 m	52 kW / 70 k	3,4 ha/h	985 kg
–	1000 ot/min	3,42 m	59 kW / 80 k	3,4 ha/h	1265 kg
–	1000 ot/min	3,42 m	59 kW / 80 k	3,4 ha/h	1315 kg

Volitelná výbava



NOVADISC Nesený žací stroj

Shazovací disky vnitřní / vnější

Přídavné shazovací disky

Zvýšené žací disky

Disky s dopravními bubínky

225	<input type="checkbox"/> / <input type="checkbox"/>	-	<input type="checkbox"/>	-
265 / 305 / 350	<input type="checkbox"/> / <input type="checkbox"/>	<input type="checkbox"/>	<input type="checkbox"/>	-
400	- / <input type="checkbox"/>	-	<input type="checkbox"/>	<input type="checkbox"/>

NOVACAT Nesený žací stroj

Shazovací disky vnitřní / vnější

Přídavné shazovací disky

Zvýšené žací disky

Disky s dopravními bubínky

262	<input type="checkbox"/>	<input type="checkbox"/>	<input type="checkbox"/>	-
262 ED / 262 RCB	-	-	<input type="checkbox"/>	-
302	<input type="checkbox"/>	<input type="checkbox"/>	<input type="checkbox"/>	-
302 ED / 302 RCB	-	-	<input type="checkbox"/>	-
352 V	<input type="checkbox"/>	<input type="checkbox"/>	<input type="checkbox"/>	-
352	<input type="checkbox"/>	<input type="checkbox"/>	<input type="checkbox"/>	-
352 ED / 352 RCB / 352 CF	-	-	<input type="checkbox"/>	-
402 / 442	<input type="checkbox"/>	<input type="checkbox"/>	<input type="checkbox"/>	<input type="checkbox"/>

NOVACAT Čelně nesený žací stroj

Shazovací disky levý / pravý

Přídavné shazovací disky

Zvýšené žací disky

Disky s dopravními bubínky

261 / 301 / 351 CLASSIC	<input checked="" type="checkbox"/>	<input type="checkbox"/>	<input type="checkbox"/>	<input type="checkbox"/>
261 ALPHA MOTION	<input checked="" type="checkbox"/>	<input type="checkbox"/>	<input type="checkbox"/>	-
261 ALPHA MOTION ED / RCB	-	-	<input type="checkbox"/>	-
301 ALPHA MOTION	<input checked="" type="checkbox"/>	<input type="checkbox"/>	<input type="checkbox"/>	-
301 ALPHA MOTION ED / RCB	-	-	<input type="checkbox"/>	-
351 ALPHA MOTION	<input checked="" type="checkbox"/>	<input type="checkbox"/>	<input type="checkbox"/>	-
351 ALPHA MOTION ED / RCB	-	-	<input type="checkbox"/>	-



Prstový lamač ED

Mačkáč válce RCB

Zadní kryt Shazovací disky

Rychloupínací čepy pro lamač

NOVACAT ED	<input checked="" type="checkbox"/>	<input type="checkbox"/>	<input type="checkbox"/>	<input type="checkbox"/>
NOVACAT RCB	<input type="checkbox"/>	<input checked="" type="checkbox"/>	<input type="checkbox"/>	<input type="checkbox"/>

■ = sériově, □ = na přání



Opotřebitelné plazy

**Plazy pro vyšší strniště
+20 mm / +40 mm**

Odstavné patky

**Hydraulicky sklopné
stranové kryty**

**Výstražné tabulky
Osvětlení**

<input type="checkbox"/>	<input type="checkbox"/>	-	-	■
<input type="checkbox"/>	<input type="checkbox"/>	-	-	■
<input type="checkbox"/>	<input type="checkbox"/>	-	-	■

Opotřebitelné plazy

**Plazy pro vyšší strniště
+20 mm / +40 mm**

Odstavné patky

**Hydraulicky sklopné
stranové kryty**

**Výstražné tabulky
Osvětlení**

<input type="checkbox"/>	<input type="checkbox"/>	<input type="checkbox"/>	<input type="checkbox"/>	■
<input type="checkbox"/>	<input type="checkbox"/>	<input type="checkbox"/>	<input type="checkbox"/>	■
<input type="checkbox"/>	<input type="checkbox"/>	<input type="checkbox"/>	<input type="checkbox"/>	■
<input type="checkbox"/>	<input type="checkbox"/>	<input type="checkbox"/>	<input type="checkbox"/>	■
<input type="checkbox"/>	<input type="checkbox"/>	<input type="checkbox"/>	<input type="checkbox"/>	■
<input type="checkbox"/>	<input type="checkbox"/>	-	-	■
<input type="checkbox"/>	<input type="checkbox"/>	-	-	■
<input type="checkbox"/>	<input type="checkbox"/>	-	-	■

Opotřebitelné plazy

**Plazy pro vyšší strniště
+20 mm / +40 mm**

Odstavné patky

**Hydraulicky sklopné
stranové kryty**

**Výstražné tabulky
Osvětlení**

<input type="checkbox"/>	<input type="checkbox"/>	-	<input type="checkbox"/>	■
<input type="checkbox"/>	<input type="checkbox"/>	-	<input type="checkbox"/>	■
<input type="checkbox"/>	<input type="checkbox"/>	-	<input type="checkbox"/>	■
<input type="checkbox"/>	<input type="checkbox"/>	-	<input type="checkbox"/>	■
<input type="checkbox"/>	<input type="checkbox"/>	-	<input type="checkbox"/>	■
<input type="checkbox"/>	<input type="checkbox"/>	-	<input type="checkbox"/>	■
<input type="checkbox"/>	<input type="checkbox"/>	-	<input type="checkbox"/>	■

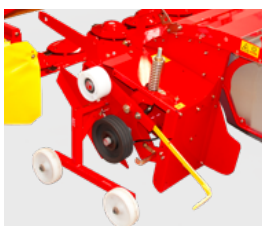

Opěrná kolečka pro lamač

<input type="checkbox"/>
<input type="checkbox"/>



Váš stroj je online

Veškeré informace o Vašem stroji

Snadno - kdykoliv - kdekoliv

Pro více informací je potřeba naskenovat QR kód na typovém štítku (smartphone, tablet), nebo zadat výrobní číslo stroje přímo na stránkách pod www.poettinger.at/poetpro. Okamžitě dostanete mnoho informací o Vašem stroji.

- Návodů k používání
- Výbava a provedení stroje
- Prospekty
- Obrázky a videa



Služba náhradních dílů PÖTTINGER

- Celosvětově vybudovaná síť zaručuje našim zákazníkům vždy kvalitní prodejní i poprodejní servis.
- Blízkost výrobce garantuje rovněž i rychlé zásobování náhradními díly a servis s vyškolenými servisními techniky.
- Originální náhradní díly PÖTTINGER jsou dostupné online.

PÖTTINGER Landtechnik GmbH

Industriegelände 1
4710 Grieskirchen
Österreich
Telefon +43 7248 600-0
info@poettinger.at
www.poettinger.at

A. PÖTTINGER Slovakia s. r. o.

Ing. Juraj Kandra
Partizánska Ľupča 435
032 15 Partizánska Ľupča
Tel.: +421 – 918 520 426
kandra@poettinger.sk
www.poettinger.sk

Váš autorizovaný prodejce:

A. PÖTTINGER spol. s r.o.

Ing. Zdeněk Bílý
Zámečnická 5
602 00 Brno
Tel.: +420 – 542 216 790
pottinger@poettinger.cz
www.poettinger.cz

