

# NOVACAT NOVADISC

PÖTTINGER Mähkombinationen







# Schlagkraft mit hoher Wirtschaftlichkeit

**Die PÖTTINGER Mähkombinationen sind schlagkräftig und wirtschaftlich. Hoher Bedienkomfort, durchdachte Detailfunktionen, flexible Einsatzmöglichkeiten, Stabilität und erstklassige Schnittqualität machen diese Mähkombinationen zu den Stärksten ihrer Klasse.**

## **NOVADISC 730 / 810 / 900**

Die leichtzügigen NOVADISC Mähkombinationen ohne Aufbereiter stehen für eine hohe Flächenleistung und sauberen Schnitt bei geringstem Leistungsbedarf.

## **NOVACAT S10 / S12 – die Spritsparer**

PÖTTINGER setzt in punkto Schlagkraft und Effizienz neue Maßstäbe. Das NOVACAT S12 ist die größte, getragene Mähkombination am Markt.

## **NOVACAT X8 / A9 / A10**

Dank Aufbereiter und Schwadzusammenführung sind diese Mähkombinationen besonders vielseitig einsetzbar.

## Inhalt

	Seite
PÖTTINGER Mähbalken	4
Mähkombinationen Modelle	8
Mähkombinationen ohne Aufbereiter	
NOVADISC 730 / 810 / 900	10
NOVACAT S10 / S12	14
Mähkombinationen mit Aufbereiter	
NOVACAT Aufbereiter	18
NOVACAT X8 / A9 / A10	20
NOVACAT COLLECTOR Schwadzusammenführung	28
Bedienungen	32
Technische Daten / Ausstattungen	36

# PÖTTINGER Mähbalken

Quality made in Austria

**Videotipp**  
„Geburt eines Mähbalkens“  
[www.poettinger.at/video/maehbalken](http://www.poettinger.at/video/maehbalken)



Das Herzstück der PÖTTINGER Scheibenmäherwerke ist der tausendfach bewährte Mähbalken. Die NOVACAT Scheibenmäherwerksbalken werden im Hauptwerk Grieskirchen entwickelt und gebaut – ein österreichisches Qualitätsprodukt. Erstklassige Schnittqualität, Leichtzügigkeit und Stabilität sind Markenzeichen der Mähbalken. Konstruktive Details garantieren Ihnen eine zuverlässige Funktion und tragen wesentlich zu einer langen Lebensdauer bei.

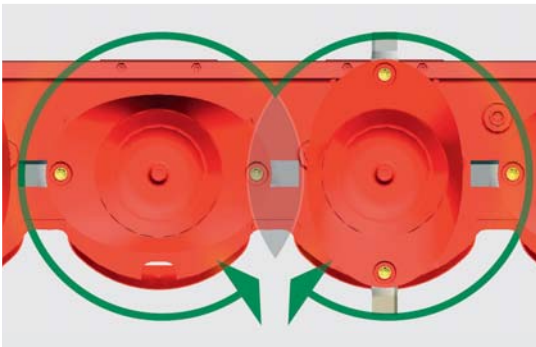

## Optimaler Futterfluss – sauberes Futter

Die gerundete, flache Vorderseite lässt den Balken leichtzügig über den Boden gleiten und trennt das Mähgut sauber von der Grasnarbe. Die Förderwirkung wurde durch abgeflachte Kegelflächen auf den Mähscheiben verbessert.

- Integrierte Räumler sorgen für eine saubere Balkenoberfläche.
- Das Futter fließt leicht und gleichmäßig ab und die volle Leistung bleibt bei allen Einsatzverhältnissen erhalten.
- PÖTTINGER garantiert störungsfreies Bergabmähen auch auf steilen Flächen.

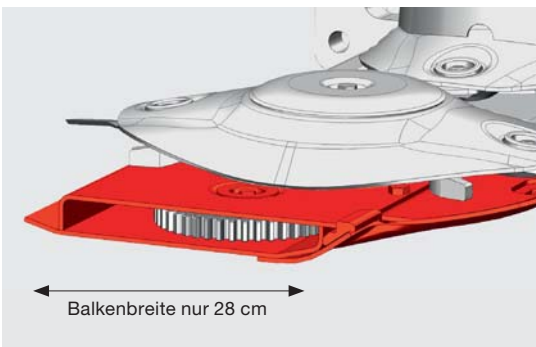

## Perfekte Schnittqualität

Der besonders flache und schlanke Balken ist nur 28 cm breit und bietet so die ideale Voraussetzung für beste Bodenadaptation. Die geklemmten Mähklingen laufen mit geringem Abstand zur Balkenoberkante und Gegenschneide. Die optimierte Überlappung der Messerlaufbahnen sorgt für ein sauberes und gleichmäßiges Mähbild.



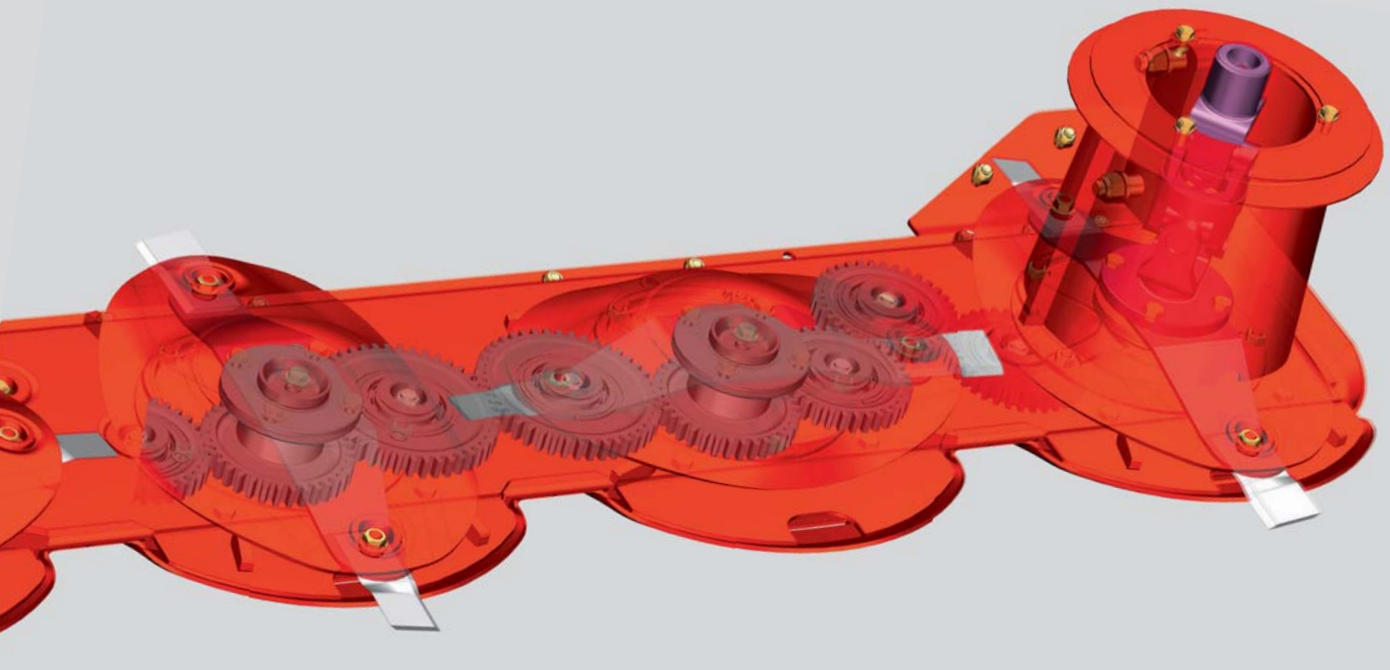

## Details, die Sie begeistern

### **Langlebige Mähscheiben**

Die ovalen, flachen Mähscheiben sind aus gehärtetem Feinkornstahl gefertigt. Der Klingen-Schnellwechsel erleichtert die Wartung.

### **Optionale Förderkegel**

Diese verbessern zusätzlich den Futterfluss und ermöglichen eine Schwadbildung.

### **Stabile Wellenstummel**

Die stabilen Wellenstummel sind mit den Zahnrädern verschraubt und somit bei Bedarf einfach wechselbar.

### **Robuste Lagerung**

Die langlebigen, doppelreihigen Schrägkugellager mit theoretischem Lagerabstand von 60 mm sind außerordentlich belastbar.



## TRI DRIVE – Zahnräderoptimierung

### **Sichere Kraftübertragung**

Der Stirnrad-Antrieb verläuft geradlinig mit beinahe gleich großen Zahnrädern. Alle Zahnräder sind gehärtet und geschliffen, das garantiert hohe Laufruhe und Langlebigkeit.

- Neue Zahnradpaare bei gleichem Durchmesser 39/50.
- Drei Zähne im Eingriff – bessere Kraftübertragung – sanfteres Einlaufverhalten.
- Neue Oberfläche der Zahnräder sorgt für ruhigeres Laufen der Zahnräder – Reduktion des Geräuschpegels.



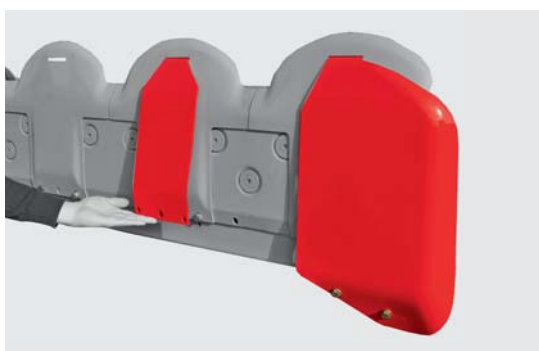

## Widerstandsfähige Gleitkufen

Breite Gleitkufen aus gehärtetem Borstahl verhindern den Aufbau von Erde und fangen Stöße ab. Eine glatte Balken-Unterseite mit abgerundeten Gleitkufen außen und innen sorgt für beste Schonung der Grasnarbe, selbst bei engen Kurvenfahrten.

Als Option können Sie zusätzliche Verschleißkufen zum Schutz der Balken-Unterseite montieren. Die verschraubten Kufen lassen sich bei Bedarf leicht wechseln.



Mit optionalen Hochschnittkufen kann die Schnitthöhe von 50 – 120 mm erweitert werden. Der große Radius und die breite Auflagefläche machen sie besonders verschleißfest.

- Hochschnittkufen + 20 mm, die Universalkufe speziell für steinige Böden.
- Hochschnittkufen + 40 mm, speziell für Feldfutter.
- NEU: Hochschnittkufen auch für die beiden äusseren Gleitkufen.

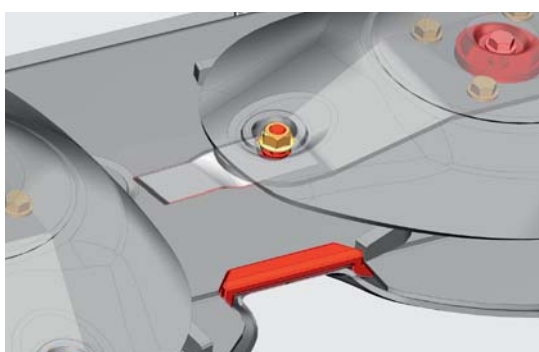

## Höchste Qualität

Der Mähbalken ist aus bestem Qualitätsstahl gefertigt. Mit Laser- und Schweißrobotern werden die Bleche genau geschnitten, verschweißt und auf dem modernsten CNC-Bearbeitungszentrum verarbeitet.

- Der Klingenbolzen ist an der Mähscheibe verschraubt. Bei Bedarf können Sie diesen kostengünstig wechseln.
- Die Gegenschneide ist geklemmt, daher ebenfalls einfach wechselbar.





NOVACAT S10



## Einfacher Klingen-Schnellwechsel

So wechseln Sie die Klingen schnell und einfach: Drücken Sie den Federbügel mit dem Klingenschlüssel nach unten und tauschen Sie die Klinge.

- Die Klinge ist mit einem starken Federbügel zuverlässig gesichert.
- Langer, harter Einsatz verlangt beste Klingen-Qualität, deshalb sind die Original-PÖTTINGER-Klingen aus hochwertigem Messerstahl gefertigt.
- Eine praktische Klingenbox bietet Platz für Ersatzklingen.



## Wartungsfreundlich

Durch die großzügige Schutzklappung ist die Zugänglichkeit zum Mähbalken optimal gelöst.

### Praktische Modulbauweise

Lagerflansche und Verschraubungen sind durch Gummi-Dichtringe zuverlässig geschützt. Stirnräder und Lagerung sind als Einheit ausbaubar, auch die Zwischenräder sind durch die Öffnungen leicht zu entnehmen – einfacher geht's nicht.



# Modelle im Überblick

NOVADISC  
NOVACAT



## Modelle ohne Aufbereiter

### **NOVADISC 730 / 810 / 900**

Die NOVADISC Mähkombinationen decken das Marktsegment ohne Aufbereiter nach unten ab. Das Markenzeichen ist die leichte Bauweise mit Seitenaufhängung.

### **NOVACAT S10 / S12**

Das NOVACAT S12 mit Mittenaufhängung ist die größte getragene Mähkombination am Markt. Der „Sprintsparer“ ermöglicht Ihnen volle 11,20m Arbeitsbreite mit nur 160 PS Leistungsbedarf und niedrigstem Dieserverbrauch.

Für das NOVACAT S10 reichen bereits 130 PS.



## Modelle mit Aufbereiter

### **NOVACAT X8**

NOVACAT X8 Mähkombinationen sind schlagkräftig und wirtschaftlich. Diese Mähwerke können Sie in aufgelöster Form oder kombiniert in Schubfahrt nutzen.

Dank der Schwadzusammenführung COLLECTOR sind unsere Mähkombinationen noch vielseitiger einsetzbar.

- NOVACAT X8 mit Schwadformern.
- NOVACAT X8 ED mit Zinkenaufbereiter.
- NOVACAT X8 RCB mit Walzenaufbereiter.
- NOVACAT X8 COLLECTOR mit Schwadzusammenführung.







## Neu: NOVACAT A9

Die NOVACAT A9 Mähkombination ist eine Front- / Heck-Kombination mit fixen Arbeitsbreiten. Arbeitsbreite von 8,92 oder 9,18 m mit 2 Montagepositionen. Der mittige Abstand der beiden Mäheinheiten beträgt 2,0 m oder 2,26 m.



## NOVACAT A10

Die NOVACAT A10 Mähkombination ist eine Front- / Heck-Kombination mit Schnittbreitenoptimierung als Besonderheit. Diese ermöglicht eine flexible Anpassung an unterschiedliche Einsatzverhältnisse. In Hanglagen, bei Kurvenfahrten und auf ebenen Flächen können Schnittbreite und Mähwerksüberdeckung immer optimiert werden.

Hoher Bedienkomfort, durchdachte Detailfunktionen, flexible Einsatzmöglichkeiten, Stabilität und erstklassige Schnittqualität machen unsere Mähkombinationen zu den Stärksten ihrer Klasse.



## Sie haben die Wahl

- NOVACAT A9 / A10 mit Schwadformern.
- NOVACAT A9 ED / A10 ED mit Zinkenaufbereiter.
- NOVACAT A9 RCB / A10 RCB mit Walzenaufbereiter.
- NOVACAT A10 CROSS FLOW mit Schwadzusammenführung.
- NOVACAT A10 ED COLLECTOR / A10 RCB COLLECTOR mit Schwadzusammenführung.





# Modelle ohne Aufbereiter





# NOVADISC 730 / 810 / 900

Leicht und leichtzünftig



## Bodenanpassung

Über die Unterlenkerhöhe und die Entlastungsfedern ist der Auflagedruck einstellbar. Zwei Entlastungsfedern garantieren eine hervorragende Bodenanpassung des Mähbalkens – auch beim Böschungsmähen. Davon ist eine Entlastungsfeder stufenlos einstellbar.

## Die NOVADISC Aushebetechnik

Durch die geringe Voreilung setzen die Balken beim Absenken zuerst außen auf. Am Vorgewende heben sie zuerst innen ab, so wird Ihre Grasnarbe optimal geschont.



Balken setzt beim Absenken zuerst außen auf

## Laufruhig und sicher

Ein wesentliches Detail ist der leichte Mähbalken ohne Innenschuh. Der Mähbalken-Antrieb erfolgt hinter der ersten Mähscheibe. Dadurch ist ein problemloses Aus- und Geländemähen möglich. Der Keilriemenantrieb ist kraftschlüssig und laufruhig. Ein massives Eingangsteil sorgt für hohe Tragfähigkeit.



Massives Eingangsteil



NOVADISC 730

## Stabil und anpassungsfähig

Die beidseitige Aufhängung des Balkens schützt diesen vor Verwindungen. Die Zahnräder und Lager sind dadurch entlastet, wodurch große Laufruhe und hohe Langlebigkeit garantiert wird. Der große Pendelbereich ermöglicht ein einfaches Mähen von unebenen Flächen und Böschungen.



## Durchdachter Anbaubock

- Die zweckmäßige Gelenkwellenablage erleichtert das Ankuppeln.
- Eine praktische Klingenbox bietet Platz für Ersatzklingen.
- Der Klingenschlüssel wird an der Maschine mitgeführt.
- Die Schmierintervalle der Gelenkwellen wurden auf 150 Stunden erhöht. Die Gelenkwellen sind sehr gut zugänglich und daher einfach zu warten.



## Anfahrsicherung schützt vor Schäden

Die mechanische Anfahrsicherung (1) ermöglicht beidseitig einen Ausschwenkwinkel von ca. 12°. Damit werden beim Anfahren an Hindernissen Schäden am Mähwerk vermieden. Nach dem Auslösen reicht ein kurzes Rückwärtsfahren und der Balken verriegelt wieder.

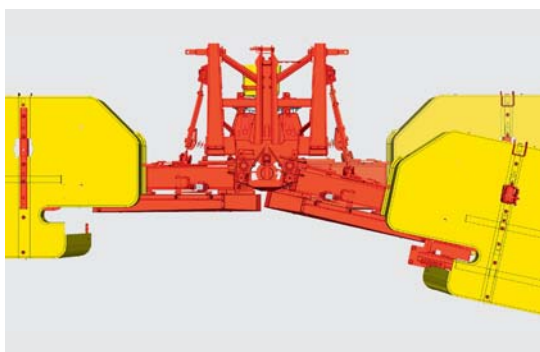





NOVADISC 810



## Bequem und einfach

Durch die großzügige Schutzklappung ist die Zugänglichkeit zum Mähbalken optimal gelöst. So lässt sich die Maschine gut reinigen und Sie wechseln die Klängen schnell und einfach.

### Für Ihre Sicherheit

Die Schutztücher sind aus besonders reißfestem Material und fangen Steine und Schmutz zuverlässig ab.



## Sicher und praktikabel

Die Aushebung erfolgt über ein einfachwirkendes Steuergerät. Mit der optionalen elektrischen Vorwahlschaltung kann zwischen Parallel- oder Einzelaushebung gewählt werden. Eine mechanische Verriegelung sorgt für die nötige Sicherheit beim Transport auf der Straße. Für eine geringere Transporthöhe lassen sich die Außenschutze einklappen. Die Beleuchtung ist Standard.

### Platzsparendes Abstellen

Für eine besonders platzsparende Unterbringung kann das Mähwerk auf den optionalen Abstellstützen geparkt werden.









# NOVACAT S10 NOVACAT S12

Die größten getragenen Mähkombinationen



**PÖTTINGER setzt in punkto Schlagkraft und Effizienz neue Maßstäbe.**

#### **NOVACAT S12 Vorteile auf einen Blick:**

- Die größte getragene Mähkombination.
- Höchste Schlagkraft – bis zu 13 ha/h.
- Geringster Leistungsbedarf – ab 130 PS / 160 PS.
- Geringster Dieselverbrauch – nur 2,0 l/ha.
- Kompakte Transportbreite – nur 2,20 m.



## Perfekte Boden Anpassung

Die Mittenaufhängung der Mähbalken ermöglicht einen Pendelweg von +/- 22,5° und sorgt für eine perfekte Boden Anpassung. Die stufenlos einstellbare, hydraulische Entlastung gewährleistet gleichzeitig einen optimalen Auflagedruck über die gesamte Mähbreite. Dieser „schwebende Schnitt“ garantiert Ihnen hervorragende Boden- und Futterschonung.



## Sicheres Arbeiten

Die hydraulische Rückschwenkung beinhaltet auch die Anfahrtsicherung.



## 50 cm Bodenfreiheit

Am Vorgewende beträgt die Bodenfreiheit 50 cm. Beim Anheben wird der Mähbalken mit einem Stabilisierungszylinder fixiert. Das erleichtert Ihnen das Überfahren von Mähswaden und sorgt für Stabilität beim Transport.



## Kompakter Transport

Für die Transportstellung wird das Mähwerk nach hinten geschwenkt. Die vorderen Schutzklappen dabei automatisch hydraulisch hoch. Das gewährleistet Ihnen eine schmale Transportbreite von nur 2,20 m und hohe Bodenfreiheit im Transport. Die Beleuchtung ist Standard.



## Einfache Bedienung

Die Bedienung erfolgt komfortabel über ein doppelwirkendes Steuergerät. Einzelaushebung und Transportstellung sind über Kippschalter vorwählbar.





NOVACAT S12

NOVACAT X8

## 25 % mehr Flächenleistung 25 % weniger Diesel

Trotz beeindruckender 11,20 m Arbeitsbreite können Sie die Mähkombination NOVACAT S12 mit einem 160 PS Traktor betreiben. So erreichen Sie eine Flächenleistung von bis zu 13 ha/h bei gleichzeitig sehr geringem Dieselverbrauch von durchschnittlich nur 2 l/ha. Im Einsatzvergleich bedeutet das bis zu 25 % mehr Flächenleistung bei gleichzeitig 25 % weniger Dieselverbrauch und geringeren Investitionskosten.

### Im Praxistest bestätigt

Traktoren: 118 kW / 160 PS  
Testfläche: 80 ha

## Spritsparer

	NOVACAT X8 NOVACAT 301	NOVACAT S12 NOVACAT 351	
<b>Arbeitsbreite</b>	8,30 m	11,20 m	<b>+ 35 % Arbeitsbreite</b>
<b>Gemessene Flächenleistung / h</b>	9,9 ha	12,4 ha	<b>+ 25 % Flächenleistung</b>
<b>Dieselverbrauch / ha</b>	2,70 l	2,04 l	<b>- 25 % Dieselverbrauch</b>
		<b>Einsparungspotenzial =</b>	<b>- 700 l Diesel / 1000 ha</b>

# Modelle mit Aufbereiter

NOVACAT X8  
NOVACAT A9 / A10



## Zinkenaufbereiter ED

**Der EXTRA DRY Aufbereiter ist eine gemeinsame Entwicklung mit dem Institut für Landtechnik IMAG-DLO in Wageningen (Holland) und wies bereits 1997 den besseren Weg. Durch einstellbare Aufbereitungsintensität und Breitablage ist Ihr Futter messbar schneller trocken.**

V-förmige Zinken aus gehärtetem Stahl garantieren einen kontinuierlichen Futterfluss und hohe Lebensdauer. Die Zinken sind elastisch in Gummielementen gelagert und spiralförmig auf der Aufbereiterwalze angeordnet.

### **EXTRA DRY Trocknungsbeschleunigung**

Der Zinkenrotor fördert das Futter über ein einstellbares Prallblech. Verstellbare Leitbleche verteilen den Futterstrom auf die gesamte Mähbreite. Das Futter wird über die abgerundete Breitverteilerhaube locker und gleichmäßig abgelegt.

Eine Schwadformung ist über schwenkbare Schwadbleche möglich.

### **Noch mehr Flexibilität**

Der Rotorantrieb erfolgt vom Mähbalkenantrieb über Keilriemen mit federbelastetem Riemenspanner. Wird der Aufbereiter nicht benötigt, kann er ausgebaut werden.

- Für den Rotor-Ausbau sind die Keilriemen leicht abnehmbar.
- Der Antrieb ist zuverlässig vor Verschmutzung geschützt.
- Die Schmierleiste ist für gute Zugänglichkeit nach außen gezogen.





NOVACAT X8 ED

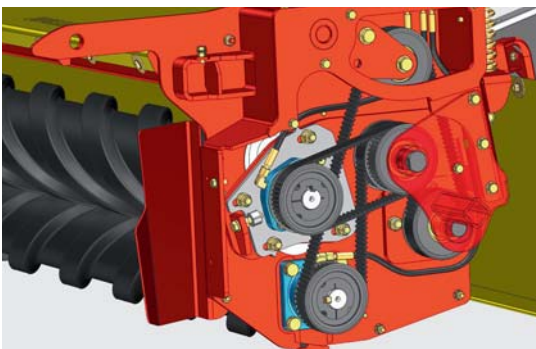
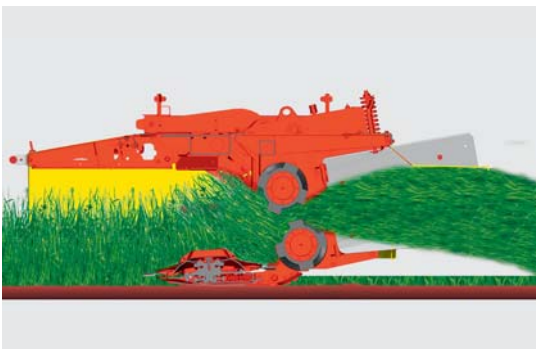

## Walzenaufbereiter RCB

**Wirtschaftliche Erträge in der Milchviehhaltung sind nur mit hochwertigem Grundfutter zu erzielen. Beste Inhaltsstoffe im Grundfutter steigern die Milchleistung und senken die Kraftfutterkosten. Für blattreiche Futterarten bietet PÖTTINGER den bewährten Aufbereiter mit Quetschwalzen.**

Der Walzenaufbereiter ist durch seine schonende Aufbereitung besonders für Luzerne und Kleearten geeignet. Die ineinandergreifenden Walzen quetschen die Halme und legen einen gleichmäßigen Futterteppich ab.

Das Profil ist spiralförmig konzipiert. Beide Walzen sind angetrieben.

### Zuverlässig und langlebig

Das robuste Zentralrohr hat einen Durchmesser von 140 mm und eine Wandstärke von 5,6 mm. Das Walzenprofil aus Polyurethan ist auf das Zentralrohr aufvulkanisiert. Der Außendurchmesser beträgt 200 mm. Die Aufbereiterprofile sind härter als Gummi und daher besonders abriebfest.

### Neuer RCB Antrieb

- Verschmutzungsfreier, wartungsarmer Zahnriemenantrieb des Walzenaufbereiters (RCB).
- Die ineinander greifenden Walzen quetschen die Halme gleichmäßig und legen einen gleichmäßigen Futterteppich ab.
- Der Walzenaufbereiter ist durch seine schonende Aufbereitung besonders für Luzerne und Kleearten geeignet.
- Die obere Walze ist höhenbeweglich, der Walzenabstand ist einstellbar.
- Der Aufbereiterdruck ist beidseitig über Spiralfedern einstellbar.
- Die Schmierleiste ist für gute Zugänglichkeit nach außen gezogen.

# NOVACAT X8

Das vielseitige Universalgenie

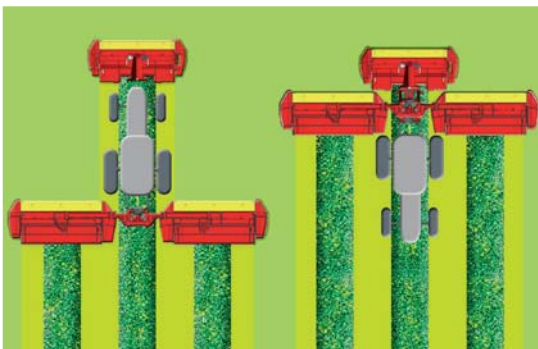

Als Front- / Heck-Kombination sind optimale Gewichtsverteilung und beste Hangtauglichkeit garantiert. Der Frontmäher ist unabhängig von den beiden seitlichen Mähwerken einsetzbar. Die Gesamt-Kombination in Schubfahrt bietet beste Übersicht auf alle Mäheinheiten. Hohe Wendigkeit wird für kleine Flächen geboten.

## Wirkungsvolle Bodenentlastung

Zwei starke Zugfedern pro Mäheinheit garantieren den „schwebenden Schnitt“ und sorgen für die wirkungsvolle Bodenentlastung über die gesamte Balkenbreite. Der Auflagedruck des Balkens ist rasch und werkzeuglos einstellbar.



## Hydraulische Entlastung

Bestmögliche Boden Anpassung zur Schonung der Grasnarbe ist bei PÖTTINGER ein Qualitätsstandard. Über die optionale hydraulische Entlastung ist das Auflagegewicht rasch und einfach vom Bedienpult aus einstellbar. Standard bei NOVACAT X8 COLLECTOR.



## Hydraulische Anfahrtsicherung

Bei Hindernissen kann die Mäheinheit nach hinten ausweichen und wird automatisch wieder in die Arbeitsstellung gebracht. (1)





NOVACAT X8



## Komfort für Vorgewende

Die Hubzylinder in allen drei Mähwerken sorgen für Unabhängigkeit vom Traktorhubwerk, denn dieses braucht nicht betätigt werden.

## Kompakter Transport

Zur Straßenfahrt werden beide Seitenmähwerke hochgeklappt und das Frontmähwerk wird angehoben. Die Transportbreite von drei Metern wird nicht überschritten. Die Beleuchtung ist Standard.

Optional sind die Seitenschutz beim NOVACAT Frontmähwerk und bei der Kombination hydraulisch klappbar, für einen Transport ohne Absteigen. (1)

Die mechanische Transportverriegelung wird hydraulisch bedient. Es ist kein Seilzug notwendig.



## Platzsparendes Abstellen

Für eine besonders platzsparende Unterbringung kann das Mähwerk auf den optionalen Abstellstützen geparkt werden.



# NOVACAT A9 / A10

Einsatzsicherheit und hohe Lebensdauer

## Einsatzsicher in allen Situationen

### A9 Anbau

Tragrahmen für die Kombination mit einem Frontmähwerk mit 3 m Arbeitsbreite. Arbeitsbreite von 8,92 oder 9,18 m mit 2 Montagepositionen. Der mittige Abstand der beiden Mäheinheiten beträgt 2,0 m oder 2,26 m.

### A10 Anbau nach Wunsch

Zwei Tragrahmen sind verfügbar für die Kombination mit einem 3 m oder 3,50 m Frontmähwerk. Der mittige Abstand der beiden Mäheinheiten beträgt 1,88 – 2,64 m oder 2,34 – 3,10 m.

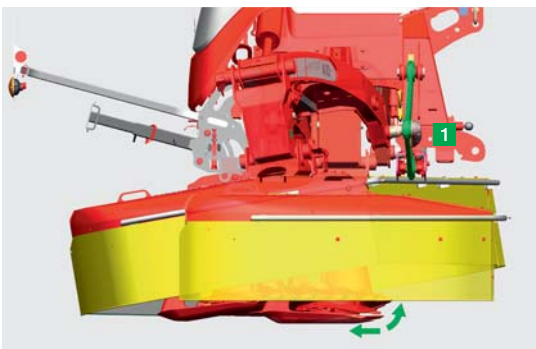
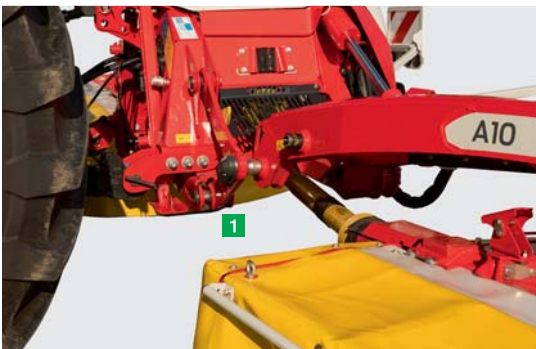

## Hydraulische Anfahrtsicherung NONSTOP LIFT schützt das Mähwerk

NONSTOP LIFT ist eine innovative Technik zum optimalen Schutz des Mähbalkens. Die beidseitige Anfahrtsicherung ermöglicht ein effizientes Ausweichen des Mähbalkens bei Hindernissen.

Beim Auslösen wird der Ausleger über den Dreieckslenker nach hinten geschwenkt und zusätzlich über das Kugelgelenk vorne hochgedreht – ein „dreidimensionaler“ Schutzmechanismus. **(1)** So löst sich das Mähwerk leichter vom Hindernis und es können größere Schäden des Mähwerks bei höheren Geschwindigkeiten vermieden werden.



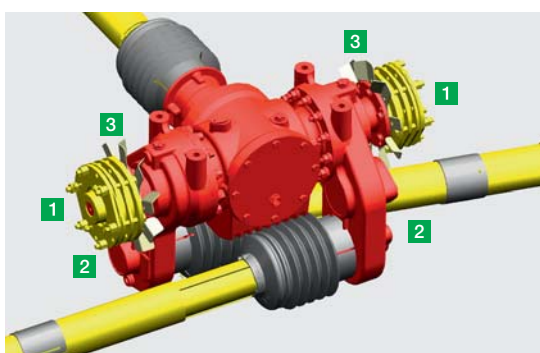

## Hohe Lebensdauer dank Y DRIVE

### Antrieb der neuen Generation

Das spezielle Eingangsgetriebe Y DRIVE mit Stirnradgetriebe und optimaler Drehzahlübersetzung verfügt über einen gegenüberliegenden Antrieb. Das bietet den zentralen Vorteil, dass längere Standardgelenkwellen mit geringerer Abwinkelung eingesetzt werden können.

Durch die Positionierung von Überlastsicherung (1) und Freilauf (2) am Getriebe wurde der spielfreie Antrieb über lange Standardgelenkwellen möglich. Lüfterräder sorgen für optimale Kühlung des Getriebes (3).

Das Ergebnis: ein ruhiger Lauf bei gleichzeitig höherer Leistungsfähigkeit, auch bei hartem Einsatz und in Vorgewendeposition. Das wirkt sich auch in einer deutlich verlängerten Lebensdauer aus.

### Kraftschlüssiger Antriebsstrang

Ein Doppelgelenk in der inneren Mähtrammel sorgt für eine spannungsfreie Verbindung zwischen Winkelgetriebe und Balken. Die Getriebe laufen im Ölbad.



## Robuste Technik – hohe Langlebigkeit

Massive Ausleger mit großem Lagerabstand tragen die Mähbalken und nehmen die Kräfte optimal auf.

Die beidseitige Aufhängung des Balkens schützt diesen vor Verwindungen. Die Zahnräder und Lager sind dadurch entlastet, für mehr Laufruhe und Langlebigkeit.



# NOVACAT A9 / A10

Wirtschaftlichkeit und Komfort

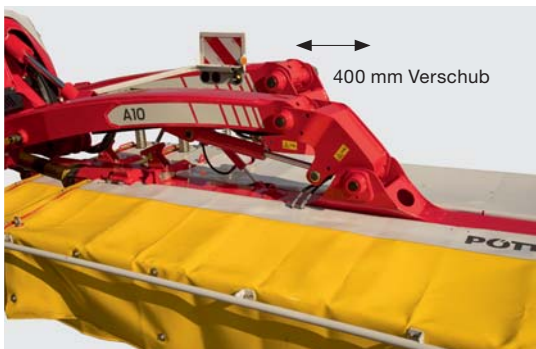

## Optimierung der Schnittbreite für maximale Arbeitsleistung bei A10

### Hydraulische Schnittbreitenverstellung

In den Auslegerarmen integrierte Hydraulikzylinder verschieben die Mähbalken bis zu 400 mm. Damit ist in jeder Situation eine ausreichende Überdeckung zum Frontmäher einstellbar. Optional automatische Arbeitsbreitenverstellung über Lenkwinkelsensor bei Kurvenfahrt mit geeigneten Traktoren.



## Hydraulische Entlastung

### Reduzierte Verschleiß- und Treibstoffkosten

Bestmögliche Boden Anpassung zur Schonung der Grasnarbe ist bei PÖTTINGER ein Qualitätsstandard.

Bei der NOVACAT A10 Mähkombination ist das Auflagegewicht über eine hydraulische Entlastung rasch und einfach einstellbar **(1)**. Mit POWER CONTROL oder ISOBUS Bedienung vom Bedienpult aus. „Schwebender Schnitt“ selbst auf stark unebenen Flächen – die Garantie für Bodenschonung und beste Futterqualität.

Die optimale hydraulische Entlastung sorgt zusätzlich für eine deutliche Reduktion des Verschleißes und der Treibstoffkosten.



## Hohe Einsatzvariabilität

Die Mähkombination ist mit Schwadformer ohne Aufbereiter, mit ED-Zinkenaufbereiter und mit RCB-Walzenaufbereiter erhältlich. Für jede Einsatzsituation das Richtige.





## Transporthöhe unter 4 m

Zum Straßentransport wird das Mähwerk hydraulisch hochgeklappt und mit einer stabilen Transportverriegelung gesichert.

Serienmäßig mechanische Transportverriegelung, hydraulisch bedienbar – kein Seilzug für maximalen Komfort.

Die Seitenschutzklappen optional hydraulisch ein, damit wird eine Transporthöhe unter 4 m bei 270 mm Bodenfreiheit ohne Absteigen vom Traktor ermöglicht. Standard bei A10 COLLECTOR.

Hohe Transportgeschwindigkeiten sind so problemlos möglich.

- A9 Transportbreite 2,95 m.
- A10 Transportbreite 2,75 m bei 3 m Frontmähwerk. Transportbreite 3,15 m bei 3,50 m Frontmähwerk.
- Abstellstützen für Abstellung in Maschinenhalle auf dem Gerät serienmäßig integriert.
- Die Beleuchtung ist Standard.



## Einfaches Wartungsmanagement

Einfaches Wartungsmanagement mit Hinweisen je nach Einsatzzeit über das Bedienterminal. Komfort pur.

### **Automatische Zentralschmierung optional**

Optimale und kontinuierliche Schmierung für NOVACAT A10 ED und A10 RCB – alle Schmierstellen (ausgenommen Gelenkwellen) werden mit einer elektrischen Schmierpumpe versorgt.





NEUHEIT





# NOVACAT A10 CF

## Schwadzusammenführung mit Querförderschnecke



### **NOVACAT A10 CF (CROSS FLOW)**

#### **Schwadzusammenführung ohne Aufbereiter**

Mit dem NOVACAT A10 CF bietet PÖTTINGER nun erstmals ein kostengünstiges und leichtes System zur Schwadzusammenführung an. Das geringe Gewicht und der geringe Leistungsbedarf reduzieren den Treibstoffverbrauch deutlich.

#### **Wirtschaftliches System**

Beim NOVACAT A10 CF profitieren Sie von deutlich geringeren Investitionskosten für ein System der Schwadzusammenführung. Diese innovative Lösung kommt ohne Aufbereiter aus und ermöglicht eine Gewichtsreduktion von 15% gegenüber herkömmlichen Systemen.

- Weniger Bodenverdichtung.
- Treibstoffsparend, Betrieb mit Traktoren ab 160 PS.

#### **Einfach und flexibel**

Durch die geschlossene Verkleidung der Querförderschnecke wird das gesamte Mähgut ohne Verlust und ohne Verschmutzung zum Schwad gefördert. Optional ist ein Schwadkamm erhältlich.

Die Umstellmöglichkeit zwischen Breitablage oder Schwadablage ist durch manuelles Öffnen der Haube ganz einfach möglich.

Die Querförderschnecke beschleunigt durch die Arbeitsweise den Trockungsverlauf des Futters – sowohl bei Breitablage als auch bei Schwadablage wird das Futter so gewendet und dadurch die Trocknung beschleunigt.

# NOVACAT X8 / A10 COLLECTOR

Schwadzusammenführung

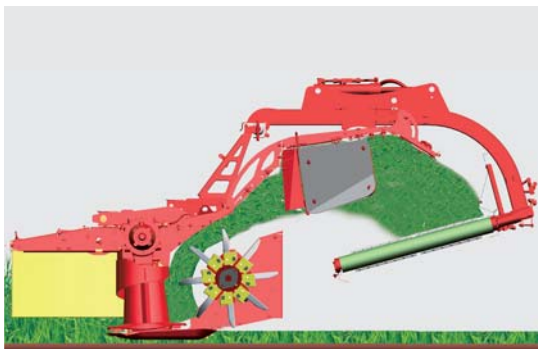

## Maximale Flexibilität mit Querförderbändern

Schlagkraft und maximale Flexibilität durch variable Schwadablage bieten die Mähkombinationen NOVACAT X8 COLLECTOR mit einer fixen Arbeitsbreite von 8,30 m und NOVACAT A10 COLLECTOR mit variabler Arbeitsbreite von 8,80 m bis 10,02 m.

Die beiden Bänder sind optimal entlastet und damit wird die Boden-anpassung der Mäheinheiten nicht beeinträchtigt.



### **Zinkenaufbereiter EXTRA DRY**

Die spiralförmig angeordneten Stahlzinken sorgen für einen kontinuierlichen Futterfluss zu den Querförderbändern.

### **Walzenaufbereiter RCB**

Die Profilwalzen bereiten das Futter auf und die zusätzliche Beschleunigerwalze wirft es zuverlässig auf die Querförderbänder.



## NOVACAT X8 COLLECTOR

Die Förderbänder verfügen über eine eigene Bordhydraulik. Die ideale Kombination für Traktoren mit einer Hydraulikleistung unter 80 l und unter 200 bar.

Eine stufenlose Bandgeschwindigkeits-Regulierung und zusätzliche Beschleunigerwalzen sind bei Bedarf optional.

Die Querförderbänder können in wenigen Minuten demontiert und auf Abstellstützen gestellt werden.



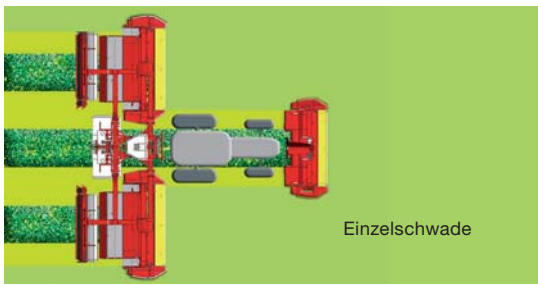

Einzelschwade

## Einzelschwade

Mit hochgehobenen Querförderbändern und enggestellten Schwadblechen werden drei kompakte Einzelschwade abgelegt.

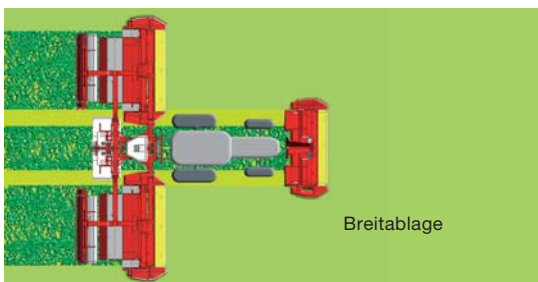

Breitablage

## Breitablage

Bei geöffneten Schwadblechen verteilen Leitbleche den Futterstrom auf die gesamte Mähbreite. Das Futter wird locker und gleichmäßig abgelegt.

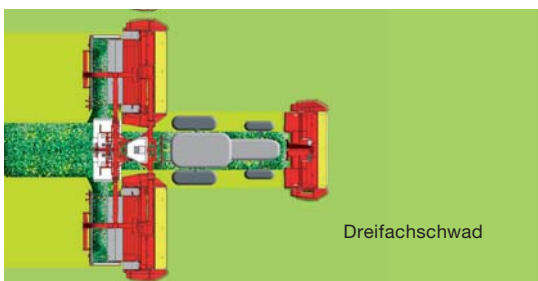

Dreifachschwad

## Dreifachschwad

Mit den Querförderbändern werden die drei Mähschwade auf einen großen Schwad abgelegt.

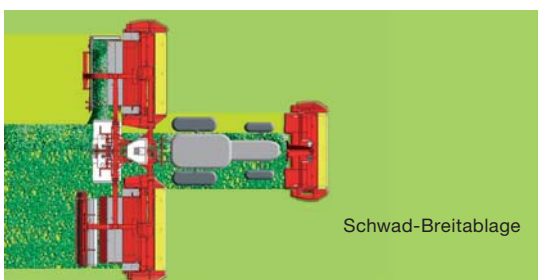

Schwad-Breitablage

## Schwad-Breitablage

**Mit der kombinierten Schwad-Breitablage Kosten sparen.**

Mit der Querförderband-Einzelaushebung kann beim Einsatz eines TOP Großschwaders bis zu 40% der Schwadarbeit eingespart werden.

# NOVACAT A10 COLLECTOR

Einsatzflexibilität



## Dreifachschwad – Einzelschwade – Breitablage – Schwad-Breitablage

### Maximale Flexibilität und Wirtschaftlichkeit

Die Förderbänder werden über die Traktorhydraulik angetrieben, zusätzliche Beschleunigerwalzen sind optional. Die gesamte Einheit ist hydraulisch entlastet und bietet damit eine hervorragende Boden Anpassung.

Die Querförderbänder können bei Bedarf demontiert werden.

### Stufenlose Bandgeschwindigkeitsverstellung

- Manuell über Ventile am Bandkörper bei SELECT CONTROL Bedienung.
- Elektrische Verstellung je Bandkörper bei POWER CONTROL Bedienung.

### Optional für optimale Schwadablage

- In der Höhe mechanisch einstellbare Beschleunigerwalze zur Anpassung der Schwadbreite.
- Schwadkamm für kompakte Schwade bei einseitigem Betrieb der COLLECTOR-Bänder.





Die hydraulische Mähwerksentlastung reduziert den Verschleiß und erhöht somit die Lebensdauer der Maschine. Zusätzlich sorgt die Entlastung für einen geringeren Rohascheanteil im Futter sowie einen geringeren Treibstoffverbrauch.

- Erhöhte Wirtschaftlichkeit der Maschine.

Durch die integrierte Bandüberwachung kann eine Verstopfung der Mähwerke durch nicht eingeschaltete Querförderbänder vermieden werden. Es ertönt ein Warnton, wenn die Querförderbänder zwar in Arbeitsposition sind, aber nicht eingeschaltet werden.



## Einfaches Wartungsmanagement

Einfaches Wartungsmanagement mit Hinweisen je nach Einsatzzeit über das Bedienterminal. Komfort pur.

### **Automatische Zentralschmierung optional**

Alle Schmierstellen (ausgenommen Gelenkwellen) werden mit einer elektrischen Schmierpumpe versorgt. Optimale und kontinuierliche Schmierung für NOVACAT A10 ED COLLECTOR und A10 RCB COLLECTOR.



# Bedienungen

Komfort der Extraklasse



## NOVADISC 730 / 810 / 900

### **Elektrische Vorwahlschaltung**

Die elektrische Vorwahlschaltung ermöglicht optional eine Einzelaushebung der Seitenmäherwerke mit einem einfachwirkenden Anschluss.



## NOVACAT S10 / S12

### **Elektrische Vorwahlschaltung**

Die Bedienung erfolgt komfortabel über ein doppeltwirkendes Steuergerät. Die Einzelaushebung ist standardmäßig über einen Kippschalter vorwählbar, ebenso die Transportstellung.



## NOVACAT X8

### **SELECT CONTROL Terminal**

Alle Funktionen lassen sich mit SELECT CONTROL vorwählen und anschließend über das Steuergerät des Traktors ausführen.

- Einzelaushebung der beiden Mäheinheiten
- Leichtere Bedienung über eine Automatikfunktion am Vorgewende
- Bedienung der Transportsicherung
- Nur ein einfachwirkender Hydraulikanschluss nötig





## NOVACAT X8

### **POWER CONTROL Terminal**

**Standard bei NOVACAT X8 COLLECTOR**

**Option für NOVACAT X8**

- Einzelaushebung der Mäheinheiten
- Vorgewende-Management
- Hydraulische Entlastung
- Hydraulische Schutzklappung
- Bedienung der Transportsicherung
- Frontmähwerk über das Bedienpult ansteuerbar
- Stundenzähler und Hektarzähler
- Load Sensing Ansteuerung

### **NOVACAT X8 COLLECTOR Funktionen:**

- Einzelaushebung der Bänder
- Einstellung der Bandgeschwindigkeit optional



### **EXPERT 100**

CCI 100 – 100 % ISOBUS

Alle Funktionen wie bei POWER CONTROL werden abgedeckt. Zusätzlich ist eine Bedienung ISOBUS-tauglicher Maschinen anderer Hersteller möglich.

- Robustes Kunststoffgehäuse
- Hochwertiges 8,4" TFT-Farbdisplay mit Touch-Screen
- Rechts und links je sechs Softkey-Tasten
- Umgebunglichtsensor und Beleuchtung der Funktionstasten
- Eingabe über Tasten und Touchscreen
- Videoeingang für Kamera
- Scroll-Rad für direkte Eingabe und Verstellung von Sollwerten







# NOVACAT A9 / A10

## Bedienkomfort



### SELECT CONTROL Standard

- Einzelansteuerung mit Automatikfunktion zur Aushebung der Mäheinheiten möglich.
- Optionale hydraulische Seitenschutzklappung auch während der Arbeitsfahrt.
- Synchroner hydraulischer Arbeitsbreitenverstellung.
- Hydraulische Transportentriegelung.
- Manuelle Verstellung des Entlastungsdruckes der Mäheinheiten am Hydraulikblock.
- Wartungsmanagement – Anzeige der einsatzabhängigen Schmier- und Ölwechselintervalle.



### POWER CONTROL (Option A10)

- Einzelaushebung der Mäheinheiten mit Vorgewendemanagement.
- Unabhängige hydraulische Arbeitsbreitenverstellung für beide Mäheinheiten.
- Hydraulische Entlastung über das Bedienpult einstellbar – automatische Anpassung an die Arbeitsbreite.
- Hydraulische Schutzklappung auch während der Arbeitsfahrt.
- Bedienung der Transportsicherung.
- Load Sensing Ansteuerung.
- Frontmäherwerk über das Bedienpult ansteuerbar.
- Wartungsmanagement – Anzeige der einsatzabhängigen Schmier- und Ölwechselintervalle.



### EXPERT 100 (Option A10)

CCI 100 – 100 % ISOBUS

- Alle Funktionen von POWER CONTROL, zusätzlich optionale lenkwinkelabhängige Arbeitsbreitenverstellung über das ISOBUS Terminal mit Ausgabe des Lenkwinkel Signales vom Traktor.
- In einer Rechtskurve wird die in Fahrtrichtung linke Mäheinheit lenkwinkelabhängig nach innen geschwenkt.

### Für gute Sicht

Optionales Lichtpaket mit 4 LED Arbeitsscheinwerfern (A10).

# Technische Daten

Kombinationen ohne Aufbereiter	Arbeitsbreite	Anbau	Mähscheiben	Flächenleistung bis zu
NOVADISC 730	7,24 m	Kat. 2 / Weite 2	2 x 6	7 ha/h
NOVADISC 810	8,08 m	Kat. 2 / Weite 2	2 x 7	9 ha/h
NOVADISC 900	8,92 m	Kat. 2 / Weite 2	2 x 8	11 ha/h

Kombinationen ohne Aufbereiter mit Mittenaufhängung	Arbeitsbreite	Anbau	Mähscheiben	Flächenleistung bis zu
NOVACAT S10	9,10 m	Kat. 3 / Weite 3	2 x 8	11 ha/h
mit Frontmäher 3,50 m	9,52 m			
NOVACAT S12	10,78 m	Kat. 3 / Weite 3	2 x 10	13 ha/h
mit Frontmäher 3,50 m	11,20 m			

Kombinationen mit Mittenaufhängung	Arbeitsbreite	Anbau	Mähscheiben	Flächenleistung bis zu
NOVACAT X8	8,30 m	Kat. 3 / Weite 2	2 x 7	10 ha/h
NOVACAT X8 ED	8,30 m	Kat. 3 / Weite 2	2 x 7	10 ha/h
NOVACAT X8 RCB	8,30 m	Kat. 3 / Weite 2	2 x 7	10 ha/h
NOVACAT X8 ED COLLECTOR	8,30 m	Kat. 3 / Weite 2	2 x 7	10 ha/h
NOVACAT X8 RCB COLLECTOR	8,30 m	Kat. 3 / Weite 2	2 x 7	10 ha/h

Kombinationen mit Mittenaufhängung	Arbeitsbreite	Anbau	Mähscheiben	Flächenleistung bis zu
NOVACAT A9	8,92 m / 9,18 m	Kat. 3 / Weite 3	2 x 8	12 ha/h
NOVACAT A9 ED	8,92 m / 9,18 m	Kat. 3 / Weite 3	2 x 8	12 ha/h
NOVACAT A9 RCB	8,92 m / 9,18 m	Kat. 3 / Weite 3	2 x 8	12 ha/h

Kombinationen mit variabler Schnittbreite	Arbeitsbreite	Anbau	Mähscheiben	Flächenleistung bis zu
NOVACAT A10	8,80 – 9,56 m	Kat. 3 / Weite 3	2 x 8	12 ha/h
mit Frontmäher 3,50 m	9,26 – 10,02 m			
NOVACAT A10 CF	8,80 – 9,56 m	Kat. 3 / Weite 3	2 x 8	12 ha/h
mit Frontmäher 3,50 m	9,26 – 10,02 m			
NOVACAT A10 ED	8,80 – 9,56 m	Kat. 3 / Weite 3	2 x 8	12 ha/h
für Frontmäher 3,50 m	9,26 – 10,02 m			
NOVACAT A10 RCB	8,80 – 9,56 m	Kat. 3 / Weite 3	2 x 8	12 ha/h
für Frontmäher 3,50 m	9,26 – 10,02 m			
NOVACAT A10 ED COLLECTOR	8,80 – 9,56 m	Kat. 3 / Weite 3	2 x 8	12 ha/h
für Frontmäher 3,50 m	9,26 – 10,02 m			
NOVACAT A10 RCB COLLECTOR	8,80 – 9,56 m	Kat. 3 / Weite 3	2 x 8	12 ha/h
für Frontmäher 3,50 m	9,26 – 10,02 m			

Antriebsdrehzahl generell 1000 U/min



<b>Abstand zwischen den Heckmähern</b>	<b>Ablagebreite ohne Schwadscheiben</b>	<b>2 / 4 Schwadscheiben</b>	<b>Transporthöhe</b>	<b>Gewicht</b>
2,0 m	1,7 m	1,5 m / 1,1 m	3,1 m	1215 kg
2,0 m	2,3 m	1,7 m / 1,3 m	3,5 m	1400 kg
2,0 m	2,5 m	2,1 m / 1,7 m	3,9 m	1520 kg
<b>Abstand zwischen den Heckmähern</b>	<b>Ablagebreite ohne Schwadscheiben</b>	<b>2 Schwadscheiben</b>	<b>Transportbreite</b>	<b>Gewicht</b>
2,16 m 2,58 m	2,5 m	2,1 m	2,2 m	1800 kg
2,16 m 2,58 m	3,6 m	3 m	2,2 m	2040 kg
<b>Abstand zwischen den Heckmähern</b>	<b>Ablagebreite ohne Schwadscheiben</b>	<b>2 / 4 Schwadscheiben</b>	<b>Transporthöhe</b>	<b>Gewicht</b>
2,20 m	2,1 m	1,7 m / 1,3 m	4,0 m	2160 kg
2,20 m	2,7 m – 1,9 m	–	4,0 m	2620 kg
2,20 m	2,5 m – 1,7 m	–	4,0 m	2780 kg
2,20 m		–	4,0 m	3800 kg
2,20 m		–	4,0 m	4200 kg
<b>Abstand zwischen den Heckmähern</b>	<b>Ablagebreite ohne Schwadscheiben</b>	<b>2 / 4 Schwadscheiben</b>	<b>Transporthöhe</b>	<b>Gewicht</b>
2,0 m / 2,26 m	2,5 m	2,1 m / 1,7 m	3,99 m	2260 kg
2,0 m / 2,26 m	3,1 – 2,2 m	–	3,99 m	2980 kg
2,0 m / 2,26 m	3,0 – 2,2 m	–	3,99 m	3060 kg
<b>Abstand zwischen den Heckmähern</b>	<b>Ablagebreite ohne Schwadscheiben</b>	<b>2 / 4 Schwadscheiben</b>	<b>Transporthöhe</b>	<b>Gewicht</b>
1,88 – 2,64 m 2,34 – 3,10 m	2,5 m	2,1 m / 1,7 m	3,99 m	2350 kg
1,88 – 2,64 m 2,34 – 3,10 m		–	3,99 m	3240 kg
1,88 – 2,64 m 2,34 – 3,10 m	3,1 – 2,2 m	–	3,99 m	3080 kg
1,88 – 2,64 m 2,34 – 3,10 m	3,0 – 2,2 m	–	3,99 m	3160 kg
1,88 – 2,64 m 2,34 – 3,10 m	3,1 – 2,2 m	–	3,99 m	3780 kg
1,88 – 2,64 m 2,34 – 3,10 m	3,0 – 2,2 m	–	3,99 m	3980 kg

# Ausstattungen



**Einzelaushebung**



**Einzelaushebung  
Rückschwenkung**



**Schwadscheiben  
links / rechts**



**Zusatzschwadscheiben**

NOVADISC 730 / 810 / 900

-

NOVACAT S10 / S12

■

-



**POWER CONTROL**



**EXPERT 100  
CCI 100 ISOBUS**



**Schwadscheiben  
links / rechts**



**Zusatzschwadscheiben**

NOVACAT X8

■

NOVACAT X8 ED / RCB

NOVACAT X8 COLLECTOR

-

-

NOVACAT A9

-

■

NOVACAT A9 ED / RCB

-

NOVACAT A10

■

NOVACAT A10 CF

-

-

NOVACAT A10 ED / RCB

NOVACAT A10 COLLECTOR

-

-



**Zinkenaufbereiter  
ED**



**Walzenaufbereiter  
RCB**



**Schutz hinten  
Schwadscheiben**



**Schnellwechselbolzen  
für Aufbereiter**

NOVACAT X8

■

NOVACAT X8 ED

NOVACAT X8 RCB

■

NOVACAT A9 / A10

■

NOVACAT A9 ED / A10 ED

NOVACAT A9 RCB / A10 RCB

■

■ = Standard □ = Option





**Förderkegel**

**Verschleißkufen**

**Hochschnittkufen  
+20 mm / +40 mm**

**Abstellstützen**

-



**Förderkegel**

**Verschleißkufen**

**Hochschnittkufen  
+20 mm / +40 mm**

**Abstellstützen  
CE konform**

**Hydraulische  
Seitenschutzklappung**

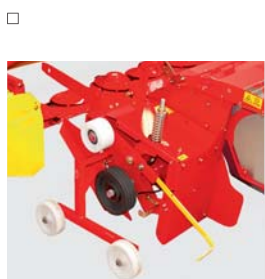

**Weitere Ausstattungen:**

Kabelschlauchsatz für die Aushebung des ALPHA MOTION Frontmäherwerk.

Breitstreuung für NOVACAT RCB.

Beschleunigerwalze für NOVACAT X8 / A10 COLLECTOR zur besseren Schwadbildung.

Lenkwinkelabhängige Arbeitsbreitensteuerung für NOVACAT A10.

Schwadkamm für NOVACAT A10 COLLECTOR.

Zentralschmierung NOVACAT A10 ED / NOVACAT A10 RCB

**Fahrwerk für  
Aufbereiter**



## PÖTPRO

**Ihre Maschine geht online.**

Alle Informationen zu Ihrer Maschine  
**einfach – jederzeit – überall**

QR-Code vom **Typenschild** mit Smartphone oder Tablet einscannen  
oder unter [www.poettinger.at/poetpro](http://www.poettinger.at/poetpro) Ihre Maschinenummer eingeben.  
Sofort erhalten Sie eine Vielzahl an Informationen zu Ihrer Maschine.

- Betriebsanleitungen
- Ausstattungsinformationen
- Prospekte
- Fotos und Videos



## **PÖTTINGER** Original Parts

**Das PÖTTINGER Ersatzteilservice**

- Weltweit bestens ausgebautes Netz an Vertriebs- und Servicepartnern.
- Jahrzehntelange Verfügbarkeit von Ersatz- und Verschleißteilen.
- Original PÖTTINGER Teile rund um die Uhr online bestellbar.

### **PÖTTINGER Landtechnik GmbH**

Industriegelände 1  
4710 Grieskirchen  
Österreich  
Telefon +43 7248 600-0  
Fax +43 7248 600-2513  
[info@poettinger.at](mailto:info@poettinger.at)  
[www.poettinger.at](http://www.poettinger.at)

### **PÖTTINGER AG**

Mellingerstrasse 11  
5413 Birmenstorf (Kt. Aargau)  
Schweiz  
Telefon +41 56 201 41 60  
Fax +41 56 201 41 61  
[info@poettinger.ch](mailto:info@poettinger.ch)  
[www.poettinger.ch](http://www.poettinger.ch)

### **PÖTTINGER Deutschland GmbH**

#### **Servicecenter Landsberg**

86899 Landsberg am Lech  
Spöttinger Straße 24  
Telefon +49 8191 9299-0  
Fax +49 8191 59656  
[landsberg@poettinger.at](mailto:landsberg@poettinger.at)  
[www.poettinger.at](http://www.poettinger.at)

#### **Verkaufs- und Servicecenter Recke**

49509 Recke  
Steinbecker Straße 15  
Telefon +49 5453 9114-0  
Fax +49 5453 9114-14  
[recke@poettinger.at](mailto:recke@poettinger.at)  
[www.poettinger.at](http://www.poettinger.at)



