

TORRO COMBILINE

Remorques ensileuses à rotor PÖTTINGER





PÖTINGER
TORRO COMBINE

TORRO
6510 COMBINE

Performance et forte rentabilité

Afin de répondre au mieux aux exigences individuelles des clients et d'étendre les possibilités d'utilisation de ses matériels, PÖTTINGER propose dorénavant les remorques autochargeuses TORRO en version COMBILINE.

TORRO COMBILINE – Remorque multifonction 2 en 1 : une remorque autochargeuse et une remorque de transport d'ensilage en un seul matériel

Flexibilité d'utilisation maximale et meilleure rentabilisation sont ainsi garanties. En plus de performances exceptionnelles, la TORRO COMBILINE de PÖTTINGER offre une solution réellement économique, confirmant une fois de plus que la remorque est la solution d'avenir pour la récolte.

Table des matières

	Page
Châssis / structure / attelage	4
Entraînement / transmission de puissance	6
Pick-up / rotor de chargement / dispositif de coupe	8
Chargement / déchargement automatique	14
Essieux / pneumatiques	18
Commande	21
Données techniques / Équipements	22

Construction convaincante

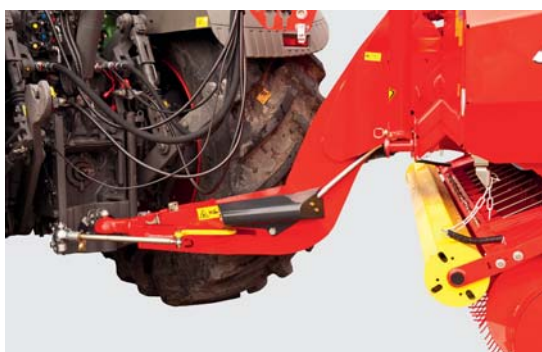
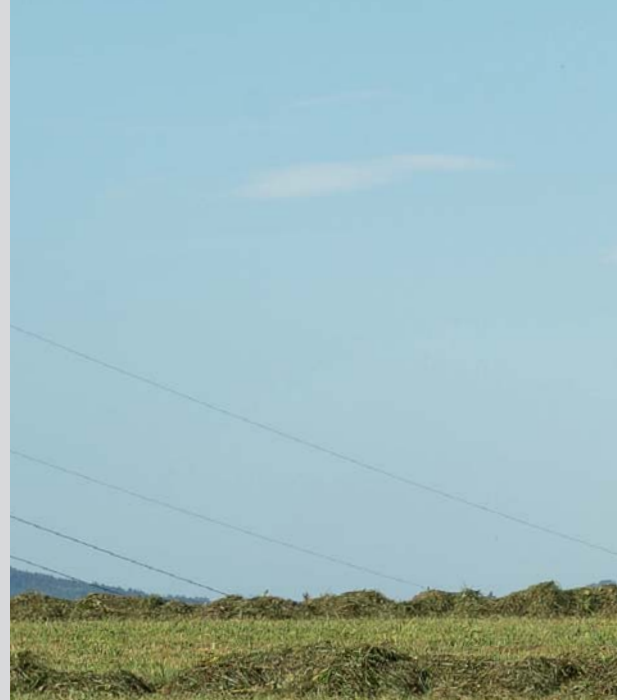

Attelage facile

Selon le tracteur et ses pneumatiques, la conception élancée du timon permet des angles de braquage jusqu'à 60°, même avec un essieu directionnel.

Tous les flexibles et câbles de branchement sont rangés soigneusement grâce au support prévu à cet effet.

Timon haut ou timon bas

2 t, 3 t ou 4 t de charge sur le timon. Suspension hydraulique du timon en standard. Changement automatique du timon hydraulique en position de transport et travail.

Essieu directeur à commande hydraulique

L'attelage répond à la norme DIN ISO 26402 et garantit un suivi précis, même dans les pentes et sur le silo.

- Conception compacte et fiable.
- Barre de commande avec arrêt automatique pour un attelage par une seule personne.

Essieu directeur à commande électro-hydraulique

L'adaptation de l'angle de braquage en fonction de la vitesse d'avancement garantit une grande sécurité à vitesse élevée et une grande maniabilité dans les courbes serrées. Angle de braquage plus important au champ pour préserver la couche végétale et augmenter la maniabilité. Angle de braquage plus faible sur la route à vitesse élevée pour plus de sécurité. Les essieux tandem et tridem n'ont qu'une seule barre de commande.

- Cet équipement nécessite impérativement le LOAD SENSING, le freinage pneumatique et des pneus de 26,5.
- Faible usure des pneus.
- Attelage facile.
- Conception compacte sans pièces mécaniques.
- Verrouillage de l'essieu par simple pression sur une touche du terminal.

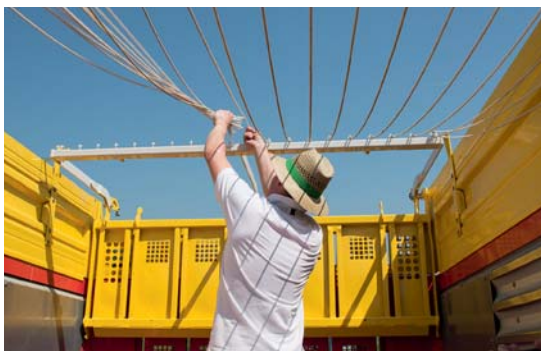

Châssis robuste

Le châssis robuste est constitué de profilés en acier à grains fins QSTE. Châssis et montants sont boulonnés par vis à pas fins et non soudés. Des montants, constitués de profilés et disposés à écartement réduit, garantissent une très grande stabilité.

- La largeur intérieure de la remorque est de 2,30 m.
- Les parois tôlées munies d'un revêtement spécial lisse et les montants droits garantissent un déchargement complet et sans effort du fourrage.
- L'angle d'ouverture de la porte arrière est facilement réglable depuis le siège du tracteur.
- Une échelle permet un accès facile et confortable dans la caisse.
- Un phare de travail fixé sur la paroi frontale assure un éclairage suffisant de la caisse pour le travail de nuit.

Options de caisse

- Des cordages avec bâche arrière permettent d'augmenter la capacité de chargement des fourrages à faible densité spécifique et éviter des pertes de fourrage.
- Un dispositif de détente des cordes est monté sur le volet hydraulique de compression du charge automatique.
- Projecteurs LED sur paroi frontale et garde-boues.
- Système vidéo avec moniteur et une ou deux caméras.
- Gyrophare livré à part.



POTTINGER
TORRO COMBINE

TORRO
7010 COMBINE

Transmission de puissance jusqu'à 2 300 Nm

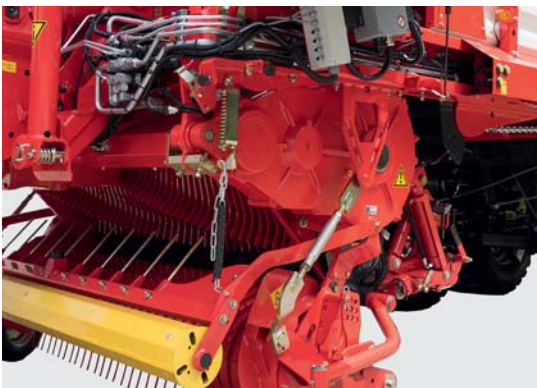

10 % de performance en plus

Le train d'entraînement est conçu pour des efforts importants. Les remorques ensileuses TORRO sont conçues pour des tracteurs allant jusqu'à 300 ch.

L'entraînement se fait par une transmission munie de deux cardans grands angles et d'une sécurité à cames protégeant le train d'entraînement. Le boîtier d'entraînement du rotor, surdimensionné et à bain d'huile, est sans entretien.

- Le palier est disposé entre le rotor et le boîtier pour diminuer les contraintes sur le roulement et le boîtier.
- Le couple de déclenchement s'élève à 2 300 Nm, ce qui correspond à des pointes d'effort s'approchant de 300 ch (221 kW).
- Cela représente une augmentation de performance de 10 %.

Version ISOBUS

Un capteur de contrainte, disposé sur le boîtier d'entraînement du rotor permet d'adapter le couple d'entraînement au type de fourrage. Au chargement, ce capteur commande le fond mouvant, en relation avec les capteurs du chargement automatique disposés au bas de la paroi frontale et sur le volet de compression – préservation conséquente du fourrage depuis le siège du tracteur.

LOAD SENSING

Les remorques ensileuses PÖTTINGER disposent du LOAD SENSING en standard. Le débit d'huile nécessaire est continuellement mesuré et adapté aux besoins. Donc, pas d'échauffement d'huile et une économie de puissance jusqu'à 20 ch (15 kW).

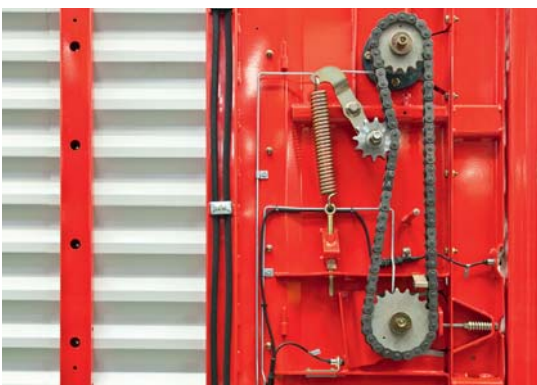
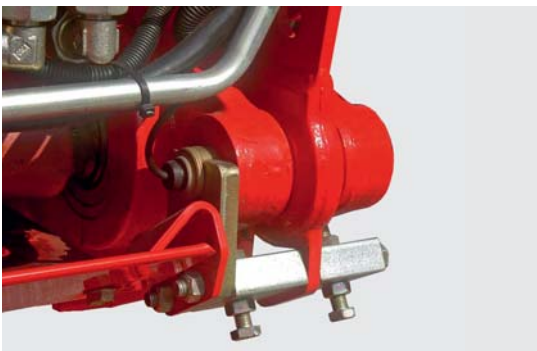

Entraînement des rouleaux doseurs

L'entraînement des rouleaux doseurs s'effectue sous protection le long de la remorque.

L'arbre d'entraînement renforcé est muni d'une sécurité à cames tarée à 1 200 Nm.

Pick-up performant

avec 6 rangées de dents

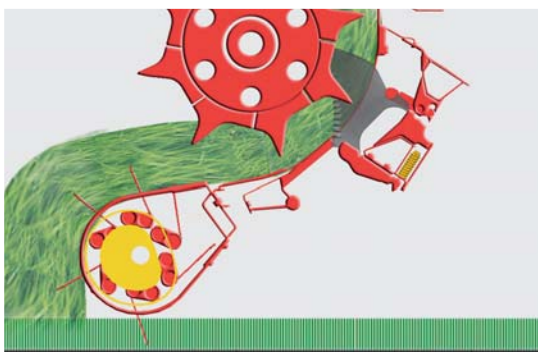
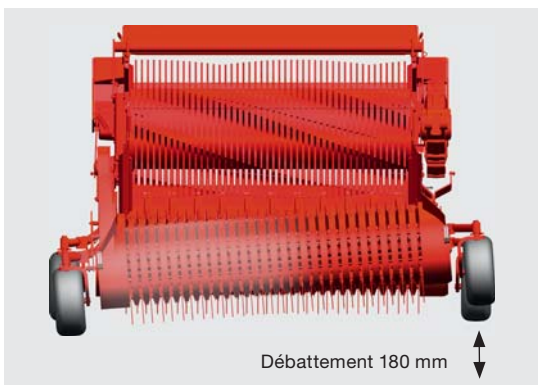

Pick-up pendulaire

Capacité de ramassage maximale

Le pick-up pendulaire de PÖTTINGER avec 6 rangées de dents est unique et garanti, même à vitesse d'avancement élevée et dans des conditions de récolte difficiles, une performance de ramassage élevée et sûre.

Adaptation au sol parfaite

Deux bâtis porteurs articulés confèrent au pick-up une grande liberté de mouvement. Ce pick-up poussé, monté sur ressort de suspension garantit une pression faible préservant les sols. Deux roues de jauge pivotantes 16x6,5-8, réglables en hauteur, sont disposées exactement à hauteur des dents et assurent un suivi du sol et une tenue dans les courbes parfaits.

- Débattement unique de 180 mm pour un suivi du sol et un passage au-dessus des contours précis.
- Arrêt automatique du pick-up sur TORRO D pour le déchargement avec les rouleaux doseurs.

Flux de fourrage parfait

La conception du pick-up PÖTTINGER permet un flux logique du fourrage, sans étranglement, garantissant ainsi une performance de ramassage maximale.

- Le grand rouleau de pick-up permet le ramassage efficace de gros andains, même à vitesse d'avancement élevée.
- La zone de transfert entre le pick-up et le rotor, munie de lames de jonction, est optimisée et adaptée à de grandes performances.
- Le rotor convoie avec un minimum d'effort le fourrage à travers les couteaux vers la caisse.

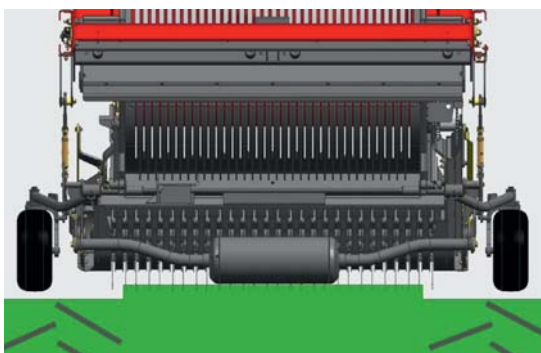
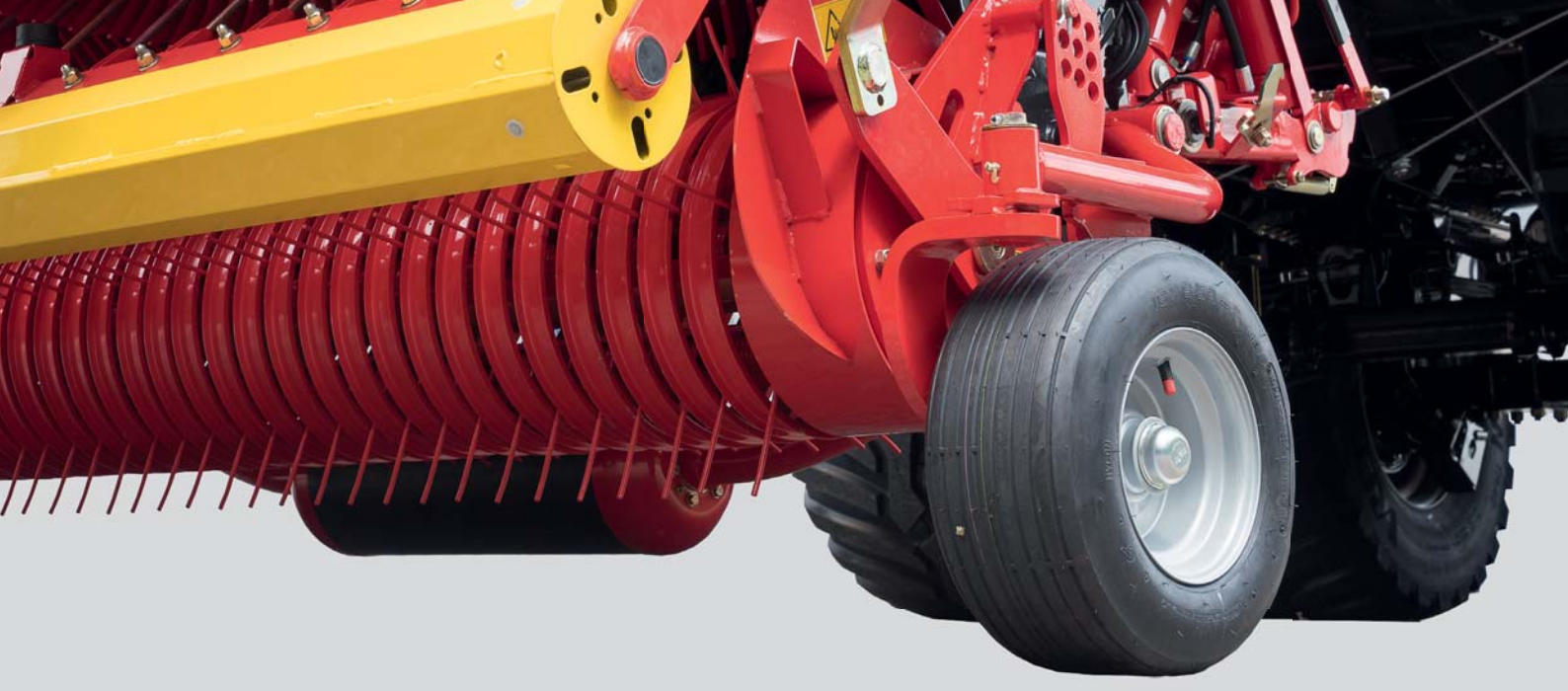

Pick-up à cames pour un fourrage propre

Le pick-up est commandé de chaque côté par une came en acier. Les galets en acier, constitués de roulements à double rangée de billes graissées à vie, sont robustes et totalement adaptés aux conditions extrêmes.

- Le fourrage est propre grâce à la faible vitesse de rotation et à la modification de la position des dents. Les dents sont en position légèrement traînante et s'adaptent parfaitement aux contours du terrain.
- Transfert parfait vers le rotor dans toutes les conditions de travail, utilisation de toute la longueur des dents jusqu'au moment de leur effacement.
- Le fourrage subit moins l'effet « peigne » ce qui assure qu'un minimum de brins arrivent mal positionnés par rapport aux couteaux. Meilleure qualité de coupe.
- La came n'est à graisser qu'une seule fois par an. Les paliers principaux ont une fréquence de graissage toutes les 80 remorques et sont très accessibles sur le côté.

Rouleau de jauge supplémentaire disposé derrière le pick-up

Le nouveau rouleau de jauge de PÖTTINGER a une disposition centrale, derrière le pick-up. Cette position centrale évite la descente du pick-up dans les traces de roues de tracteur et garantit un suivi du sol parfait.

Le guidage par parallélogramme fait toute la différence

En effet, le guidage par parallélogramme assure un bien meilleur suivi des contours et une propreté du fourrage, même en conditions difficiles. La fonction pendulaire du pick-up est maintenue à 100 %. Le réglage est totalement indépendant des roues de jauge avant.

- Le rouleau de jauge se relève en même temps que le pick-up.
- L'intégralité du dégageage au sol reste conservé.

POWERMATIC PLUS

Chargement et coupe



POWERMATIC PLUS – le dispositif de chargement, peu tirant et facile d'utilisation

Le cœur de la remorque TORRO se nomme POWERMATIC PLUS. Puissant et robuste, ce rotor est adapté aux puissances les plus élevées pour garantir des performances de coupe et de compression de fourrage très importantes. Le rotor POWERMATIC PLUS pénètre facilement et sans efforts dans le fourrage pour assurer un très bon transfert du fourrage libéré par le pick-up.

- Le rotor de chargement avec 8 rangées de dents disposées en étoiles a un diamètre de 800 mm.
- Le rotor de chargement est monté de chaque côté sur roulements pendulaires.
- Le palier est disposé entre le rotor et le boîtier pour diminuer les contraintes sur le roulement et le boîtier.



Forme optimisée des étoiles

Les étoiles à pointes larges assurent une performance de transfert maximale, même en présence de fourrage humide et court. La densité de fourrage est optimale dans la remorque grâce aux racleurs larges et à la forme optimisée des étoiles. Les étoiles sont en acier à grains fins trempé Hardox 50 de 10 mm d'épaisseur. Les étoiles, constituées de quatre quarts soudés, sont simplement enfilées sur l'axe central et peuvent ainsi être remplacées individuellement.

Les racleurs ont une face arrière de 20 mm de large et sont fixés individuellement par vis. Ils assurent une forte compression du fourrage en fonction du réglage du chargement automatique.

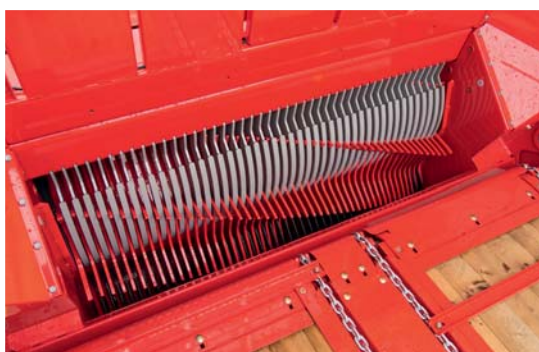

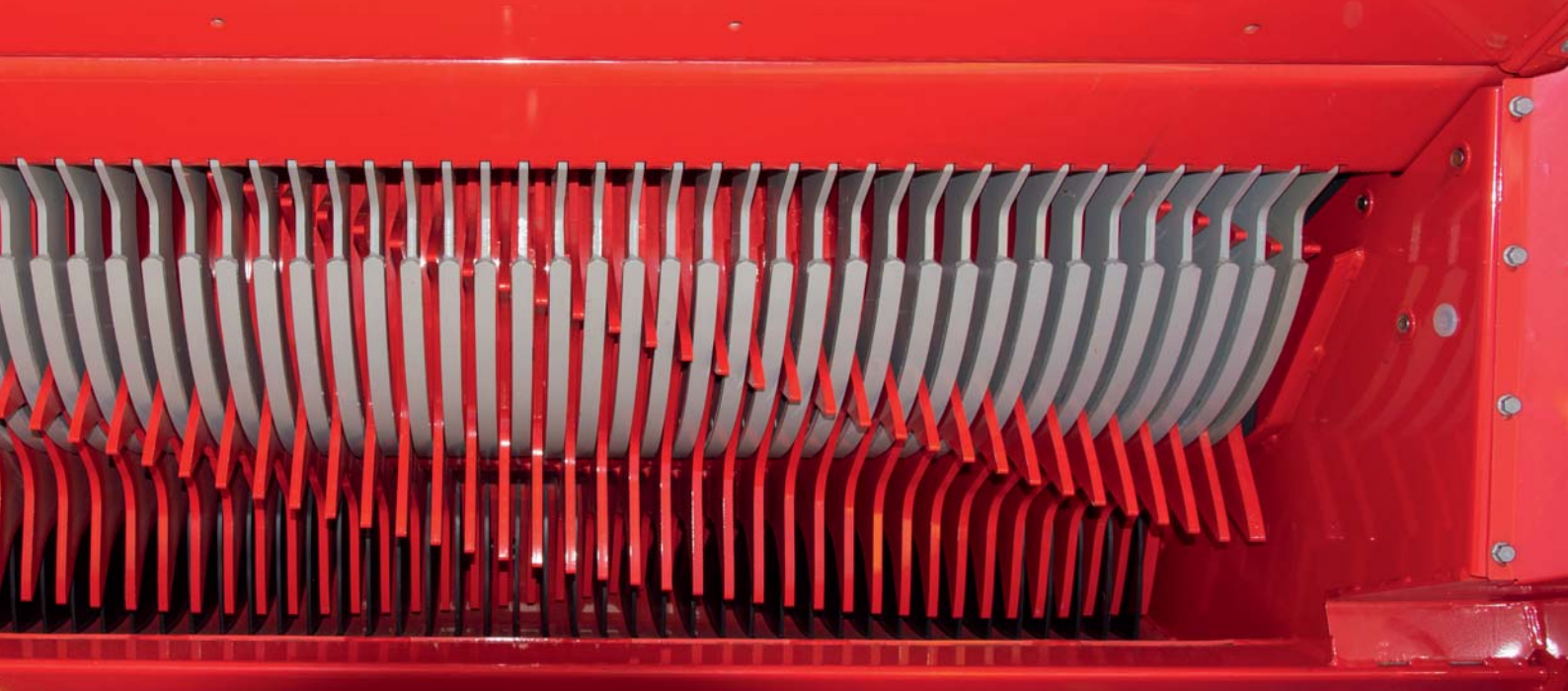

45 couteaux – 34 mm entre couteaux

Les paquets de fourrage sont coupés nets et précis. La structure du fourrage est optimale pour la panse des ruminants. L'écartement optimal entre les couteaux et les étoiles assure un travail sans efforts et protège au maximum les couteaux contre les corps étrangers.

TWINBLADE – Couteaux réversibles en option

- Couteau réversible unique et breveté pour doubler la longévité.
- Un tranchant parfait à long terme est garanti et la réversibilité évite la nécessité d'emmener des couteaux de rechange.



EASY MOVE

Ce dispositif unique de pivotement latéral de la barre de coupe rend le remplacement des couteaux particulièrement facile.

Une simple pression sur les touches disposées sur le côté de la remorque permet d'abaisser les bras porteurs, libérant ainsi la barre de coupe. Il ne reste plus qu'à la pivoter simplement sur le côté.

Déverrouillage centralisé des couteaux de série

Grâce au déverrouillage centralisé, les couteaux sont automatiquement libérés et peuvent être retirés sans outil.

Les ressorts et les basculeurs de la sécurité individuelle des couteaux sont disposés dans un logement protégé. L'encrassement des fixations de couteaux s'en retrouve fortement réduit. La coupe peut être extraite du canal sous pression depuis le siège du tracteur.



Dispositif de coupe unique

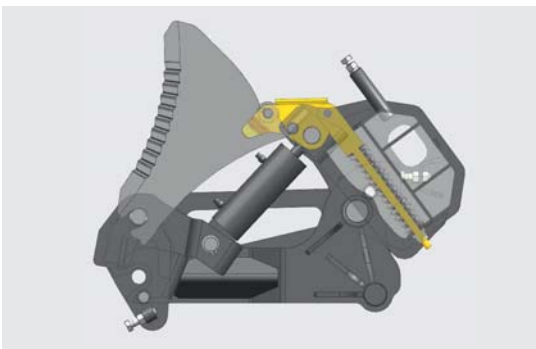

Qualité de couteaux élevée

Les couteaux sont en acier trempé. La face crantée garantit une coupe franche. L'importante réserve de matière confère aux couteaux une grande longévité.

Nouveau : couteaux renforcés DURASTAR pour conditions difficiles (pierres).



Sécurité individuelle des couteaux

PÖTTINGER protège le cœur de la remorque avec sa sécurité individuelle des couteaux brevetée. Le corps étranger représente un danger pour le rotor et le dispositif de coupe et toute immobilisation coûte très cher.

La force de déclenchement est parfaitement adaptée aux performances élevées de ces remorques. Les couteaux sont maintenus individuellement et de manière sûre en position de travail et garantissent ainsi une coupe homogène.

Dispositif de recul breveté

- Des corps étrangers importants poussent momentanément le couteau vers l'arrière.
- Le galet disposé sur la face arrière du couteau va quitter son logement et le couteau libère l'espace nécessaire au passage du corps étranger.
- La pression exercée sur le couteau va fortement diminuer et le couteau va laisser passer presque sans effort le corps étranger. Le tranchant du couteau est conservé.
- Puis le couteau revient automatiquement en position de travail.

Les pierres présentes dans le fourrage ne sont pas morcelées comme avec une ensileuse. Les bovins laisseront ces pierres dans la mangeoire évitant ainsi tout risque de blessure tout au long de la digestion.

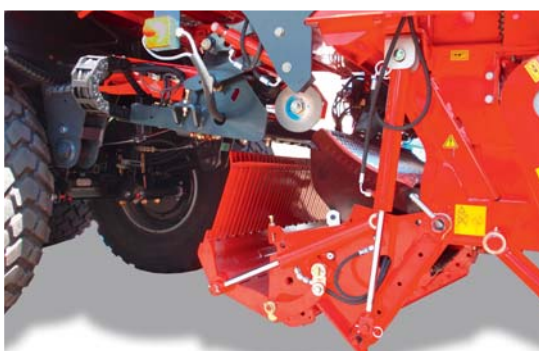

Dispositif d'affûtage automatique des couteaux AUTOCUT

Une coupe nette et régulière représente la base pour un ensilage de qualité. L'AUTOCUT assure une qualité de coupe parfaite tout au long de la journée.

Le dispositif d'affûtage AUTOCUT permet d'aiguiser confortablement les couteaux directement sur la remorque. En fonction des besoins, le nombre de cycles peut être pré-défini sur le terminal. Cela réduit considérablement les coûts d'entretien et garantit simultanément et durablement une qualité de coupe optimale tout en consommant un minimum d'énergie ou en augmentant le rendement.

Qualité de coupe optimale

Le fourrage est coupé avec précision et n'est pas compressé.

Moins 15 % de puissance consommée

- Réduction de la consommation de carburant de 5 litres par heure.
- Augmentation du rendement moyen.
- Encore plus rentable.

Charges d'entretien considérablement réduites

- Affûtage du jeu complet de couteaux en 4 mn par cycle.
- Réduction d'environ 45 mn du temps d'entretien par jour.

Leurs avantages :

- Le nettoyeur passe entre les couteaux à chaque sortie de la coupe hors du canal.
- La meule d'affûtage optimisée aiguisé même les couteaux encrassés.
- L'angle d'aiguisage est réglable.
- L'intensité d'aiguisage est réglable en fonction des besoins.
- Affûtage automatique du jeu de couteaux complet.
- Un cycle d'affûtage dure 4 minutes.
- Des couteaux affûtés en permanence pour une qualité de coupe parfaite.
- Réduction sensible des temps d'entretien.

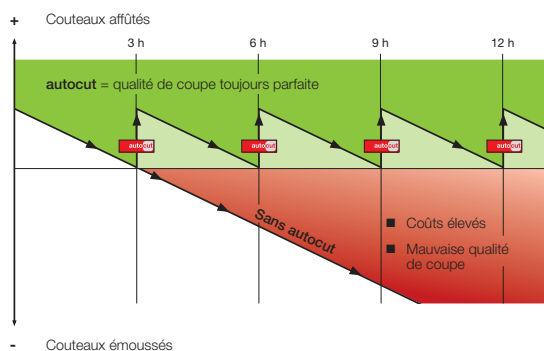

COMBILINE

Multifonction



Structure optimisée

Les parois tôlées remontent sur toute la hauteur. Elles sont munies d'un revêtement spécial garantissant une grande longévité. Ce volet de compression unique par sa taille assure une parfaite compression du fourrage, permettant une utilisation optimale du volume de chargement. Un projecteur de caisse H3 est fourni de série.



Chargement automatique de série

Le chargement automatique garantit un remplissage optimal et ainsi de grandes capacités de remplissage. Le fourrage est déjà comprimé dans le canal de chargement et le volume disponible est ainsi utilisé au maximum.

Capteurs sur paroi frontale et sur volet de compression

Un capteur disposé au bas de la paroi frontale mesure la pression pour les fourrages humides et lourds et commande le fond mouvant.

Cela évite ainsi la formation de « bouillie » due à des pressions trop élevées au niveau du rotor.

Le 2^{ème} capteur disposé sur le volet de compression mesure la pression du fourrage. Le fourrage est comprimé de manière régulière et le volume de chargement est utilisé de manière optimale.



Capteur de couple de chargement en option

Un capteur de contrainte disposé sur le boîtier d'entraînement du rotor enregistre le couple de chargement. Le terminal POWER CONTROL gère efficacement le chargement en fonction des données fournies par ce capteur et par l'un des deux capteurs du charge automatique – préservation optimale du fourrage depuis le siège du tracteur.



Un volet frontal – deux fonctions

Le volet de compression est muni en standard d'un vérin hydraulique pour la transformation rapide en remorque de transport depuis le siège du tracteur.

1. Remorque autochargeuse

Pour l'utilisation en remorque autochargeuse, le volet de compression est relevé et commande le fond mouvant. La densité du fourrage dans la remorque est réglable au niveau de ressorts et peut ainsi être adaptée à la puissance du tracteur.

2. Remorque de transport

Pour une utilisation optimale du volume, le volet de compression est rabattu à la verticale le long du volet frontal.



Tôle de recouvrement du canal repliable

La tôle de recouvrement, proposée en option, évite la chute de fourrage dans le canal lors de l'utilisation comme remorque de transport. Chez PÖTTINGER, cette tôle est repliable et n'a donc pas besoin d'être démontée.

Garde-boues inclinés

Toutes les remorques TORRO COMBILINE sont munies de garde-boues inclinés et de longerons clos. Aucune marchandise ne vient se déposer. Sur la route, aucune marchandise n'est épandue.



Décharger par simple pression sur une touche



Déchargement automatique

Une seule pression sur le terminal est suffisante et l'ouverture sur toute la largeur permet un déchargement très rapide avec la TORRO L. Le déchargement automatique facilite le travail du chauffeur et préserve la remorque.

Distribution sur mesure – Modèles TORRO D

La base d'un bon tassement du silo réside dans la dépose d'un tapis de fourrage régulier. Deux rouleaux doseurs garantissent une répartition parfaite. Les dents agressives sont performantes même dans du fourrage très compacté. Les cornières sur les rouleaux assurent un déchargement rapide de l'ensilage de maïs. Un capteur disposé sur le palier du rouleau commande automatiquement le fond mouvant.

Porte arrière multifonction

L'angle d'ouverture de la porte arrière se règle depuis le siège du tracteur pour minimiser l'influence éventuelle du vent.

- Nouveau : L'entraînement des rouleaux doseurs est sécurisé à 1 700 Nm.
- Tendeur de chaîne automatique.
- Rampe de graissage centralisée et très accessible.
- 3^{ème} rouleau doseur en option.
- Augmentation de performance avec le kit cordage et bâche arrière proposé en option.

Tapis de déchargement latéral

Le tapis de déchargement latéral, proposé en option, a une largeur de 890 mm et un entraînement hydraulique.

- Déchargement à droite ou à gauche.
- Fixation de porte arrière.
- Commande sans fil grâce au terminal POWER CONTROL Wireless.

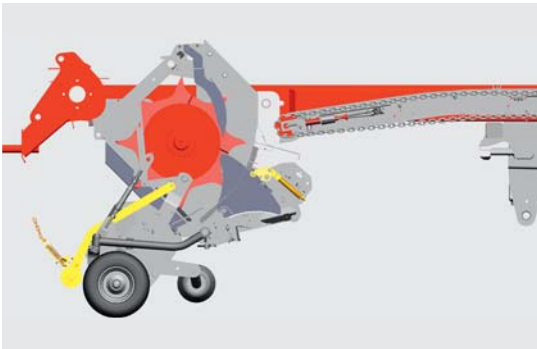

Fond mouvant abaissé à l'avant

Le fond mouvant a été abaissé à l'avant de 150 mm, permettant ainsi la monte de pneumatiques jusqu'au 800/45 R 26,5. Le fourrage est transféré régulièrement vers l'arrière pour un déchargement homogène avec une consommation minimale de puissance. Quatre chaînes robustes assurent un déchargement rapide.

- Un moteur deux vitesses est proposé en standard pour une vitesse de fond mouvant pouvant aller jusqu'à 18 m/mn.
- Disposition centrale du moteur d'entraînement du fond mouvant.



Fond mouvant de qualité pour une très grande longévité

La fiabilité du fond mouvant PÖTTINGER est garantie pour de longues années. Les planches de fond sont traitées sous pression pour une grande longévité. Elles sont rainurées, pressées dans le châssis et vissées. Les barrettes trempées sont divisées et décalées. Les points de graissage des arbres du fond mouvant sont situés sur le côté de la remorque.

LOAD SENSING

Les remorques ensileuses PÖTTINGER disposent du LOAD SENSING en standard. Le débit d'huile nécessaire est continuellement mesuré et adapté aux besoins. Donc, pas d'échauffement d'huile et économie de puissance jusqu'à 20 ch (15 kW).



Essieux

Essieux pour plus de sécurité

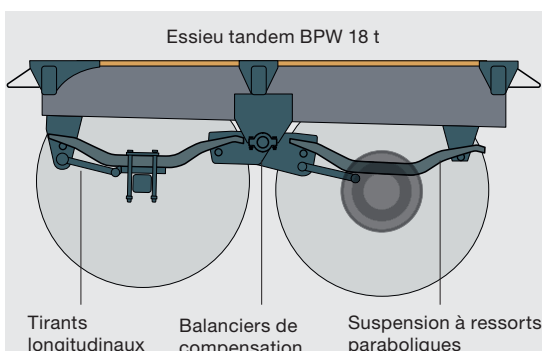

Essieux avec suspension à ressorts paraboliques

Les balanciers de compensation prennent en charge les forces de freinage pour une répartition uniforme des efforts sur toutes les roues. Combinés aux ressorts de suspension, ils garantissent en même temps un comportement exemplaire au silo et un grand confort de conduite dans les parcelles et sur route.

- Grand espacement entre portées de ressorts, 1 100 mm à l'avant et 856 mm à l'arrière.
- Tirants longitudinaux robustes prenant en charge les forces de freinage et le maintien des essieux.
- Essieu suiveur (en standard) pour la préservation de la couche végétale malgré les tonnages élevés – essieu directeur en option.
- Essieu directeur et freinage EBS en option.
- Essieu directeur à commande électro-hydraulique en option.

Essieu à suspension par ressorts paraboliques de 26,5" et stabilisateurs transversaux jusqu'à 21 t de poids total

L'avantage des ressorts paraboliques renforcés avec stabilisateurs transversaux supplémentaires réside dans une meilleure tenue dans les pentes et les courbes. Plus 20% de stabilité au transport.

Essieux à ressorts paraboliques 26,5" jusqu'à 23 t de poids total

Les essieux hydropneumatiques bénéficient d'une grande distance de 1 085 mm entre les portées pour une sécurité totale dans toutes les conditions de circulation. Le grand débattement des essieux, jusqu'à 270 mm, facilite les sorties de parcelles et la conduite sur chemins cabossés. Grand confort de conduite sur route et dans les parcelles. Freinage optimal grâce à la répartition des charges sur les essieux.

Freinage pneumatique avec dispositif électronique EBS – ABS et RSP

Dans les virages ou lors de manœuvres d'évitement à grande vitesse, il existe un grand risque de renversement, surtout avec la remorque pleine et un centre de gravité en position haute. Avec le contrôle simultané des efforts latéraux, du chargement et de la vitesse, le dispositif repère les situations critiques.



Par le freinage individuel et automatique de chaque roue, la vitesse et les forces latérales sont réduites. La parfaite tenue du convoi est automatiquement rétablie.

TORRO COMBILINE	5510 L+D COMBILINE	6010 L / D COMBILINE	6510 L / D COMBILINE	7010 L / D COMBILINE	8010 L / D COMBILINE
Timon haut 2 t	■	■	■	■	■
Timon bas 2 t	□	□	□	□	□
Timon bas 3 t	□	□	□	□	□
Timon bas 4 t	□	□	□	□	□
Mise en position de transport et travail automatique pour timon hydraulique	□	□	□	□	□
Attelage bas avec boule 80 mm	□	□	□	□	□
Essieu à suspension par ressorts paraboliques, 18 tonnes	■	■	■	■	■
Essieu à suspension par ressorts paraboliques et stabilisateurs transversaux, 18 tonnes	-	□	□	□	□
Essieu tandem avec suspension hydropneumatique, 20 tonnes	-	-	□	□	□
Essieu tandem suiveur avec suspension hydropneumatique en option, PTAC 27 t	-	-	-	□	□
Essieu directeur à commande hydraulique avec boule K50	□	□	□	□	□
Essieu directeur à commande électro-hydraulique avec boule K50	-	-	□	□	□
Freins pneumatiques	■	■	■	■	■
Freins pneumatiques avec EBS, ABS et RSP	□	□	□	□	□
Freinage hydraulique	□	□	□	□	□
Freins de secours pour freinage hydraulique	□	□	□	□	□
Pneumatiques 600/50 R 22,5	■	■	■	■	■
Pneumatiques 710/45 R 22,5	□	□	□	□	□
Pneumatiques 710/50 R 26,5	-	□	□	□	□
Pneumatiques 750/45 R 26,5	-	□	□	□	□
Pneumatiques 800/45 R 26,5	-	□	□	□	□
Dispositif de pesée (ISOBUS)	-	-	□	□	□
PTAC 20 t	■	■	■	■	■
PTAC 22 t	□	□	□	□	□
PTAC 24 t	-	-	□	□	□
PTAC 31 t	-	-	-	□	□

■ = standard, □ = option



Terminaux de commande



Commande parfaite

POWER CONTROL

compatible ISOBUS.

L'ensemble des fonctions sont commandées directement par le terminal. Les pannes sont également signalées. Possibilité de saisie de données.

- Chargement et déchargement automatique
- Conception ergonomique des touches de commande
- Boîtier rétro-éclairé

POWER CONTROL Wireless

Boîtier sans fil pour une commande confortable des fonctions, même en dehors de la cabine du tracteur.

- Un cordon permet de libérer les deux mains pour les commandes
- Grande portée jusqu'à 100 m

Confort de 1^{ère} classe

Terminal CCI 100

100 % ISOBUS

Confort de 1^{ère} classe en option. Ce terminal peut également commander toutes les machines ISOBUS de tous les constructeurs.

- Écran couleur TFT haute définition de 8,4" avec touches rétro-éclairées
- Écran tactile, chargement et déchargement automatique
- Port USB, Prise caméra M12x1

Données techniques et équipements



Données techniques TORRO	5510 L+D COMBILINE	6010 L+D COMBILINE	6510 L+D COMBILINE	7010 L+D COMBILINE	8010 L+D COMBILINE
Capacités	55 m ³	60 m ³	65 m ³	70 m ³	80 m ³
Volumes DIN	28 / 27 m ³	31,5 / 30,5 m ³	35 / 34 m ³	40 / 38,5 m ³	43 / 42 m ³
Volumes de chargement avec cordages en 22,5"	29,5 / 28,5 m ³	33 / 32 m ³	36,5 / 35,5 m ³	41 / 39,5 m ³	44,5 / 43 m ³
Volumes DIN / pneumatiques 26,5"	-	32 / 31 m ³	35,5 / 34,5 m ³	40 / 38,5 m ³	43 / 42 m ³
Largeurs pick-up	2,0 m	2,0 m	2,0 m	2,0 m	2,0 m
Couteaux	45	45	45	45	45
Écartements entre couteaux	34 mm	34 mm	34 mm	34 mm	34 mm
Longueurs de plateau	5,65 / 5,42 m	6,33 / 6,10 m	7,04 / 6,79 m	7,72 / 7,47 m	8,40 / 8,15 m
Largeurs de plateau	2,30 m	2,30 m	2,30 m	2,30 m	2,30 m
Longueurs	8,44 / 8,92 m	9,12 / 9,60 m	9,80 / 10,28 m	10,48 / 10,96 m	11,16 / 11,64 m
Largeurs	2,55 m	2,55 m	2,55 m	2,55 m	2,55 m
Hauteurs 22,5"	3,65 m	3,65 m	3,65 m	3,73 m	3,73 m
Hauteurs 26,5"	-	3,78 m	3,78 m	3,86 m	3,86 m
Hauteurs de plate-forme pneus 22,5"	1,46 m	1,46 m	1,46 m	1,46 m	1,46 m
Hauteurs de plate-forme pneus 26,5"	-	1,64 m	1,64 m	1,64 m	1,64 m
Poids en équipement standard	7950 / 8450 kg	8300 / 8800 kg	8650 / 9150 kg	8950 / 9450 kg	9150 / 9650kg
PTAC en standard	20 t	20 t	20 t	21 t	21 t
PTAC en option	22 t	22 t	24 t	31 t	31 t

Autres équipements

Cardan 1-3/4" 20 cannelures
 Cardan 1-3/4" 6 cannelures
 Cardan 1-3/8" 21 cannelures
 Cardan 8x32x38 8 cannelures
 Suspension hydraulique du pick-up
 Interrupteur arrière pour fond mouvant
 LOAD-SENSING

Cordages avec bâche arrière
 Kit projecteurs LED sur paroi frontale et gardes-boues
 Kit de projecteurs LED (caisse, arrière, pick-up, barre de coupe avec POWER CONTROL)
 Système vidéo avec moniteur et 1 ou 2 caméras
 Gyrophare livré à part
 Feux de gabarit



**POWER CONTROL
Wireless**



**Terminal CCI
ISOBUS**



**Capteur de couple de
chargement**



**Rouleau de jauge arrière
pour pick-up**

TORRO 5510 L / D	<input type="checkbox"/>	<input type="checkbox"/>	<input type="checkbox"/>	<input type="checkbox"/>
TORRO 6010 L / D	<input type="checkbox"/>	<input type="checkbox"/>	<input type="checkbox"/>	<input type="checkbox"/>
TORRO 6510 L / D	<input type="checkbox"/>	<input type="checkbox"/>	<input type="checkbox"/>	<input type="checkbox"/>
TORRO 7010 L / D	<input type="checkbox"/>	<input type="checkbox"/>	<input type="checkbox"/>	<input type="checkbox"/>
TORRO 8010 L / D	<input type="checkbox"/>	<input type="checkbox"/>	<input type="checkbox"/>	<input type="checkbox"/>



**TWIN BLADE – Couteaux
réversibles**



**AUTOCUT – Affûtage
automatique des couteaux**



**Tôle de recouvrement de
rotor pour le transport
d'ensilage**

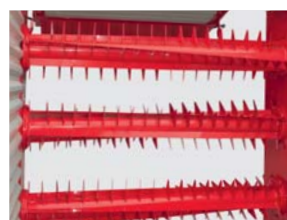

3^{ème} rouleau doseur

TORRO 5510 L / D	<input type="checkbox"/>	-	<input type="checkbox"/>	<input type="checkbox"/> D
TORRO 6010 L / D	<input type="checkbox"/>	<input type="checkbox"/>	<input type="checkbox"/>	<input type="checkbox"/> D
TORRO 6510 L / D	<input type="checkbox"/>	<input type="checkbox"/>	<input type="checkbox"/>	<input type="checkbox"/> D
TORRO 7010 L / D	<input type="checkbox"/>	<input type="checkbox"/>	<input type="checkbox"/>	<input type="checkbox"/> D
TORRO 8010 L / D	<input type="checkbox"/>	<input type="checkbox"/>	<input type="checkbox"/>	<input type="checkbox"/> D

= option



PÖTPRO

Votre machine accessible sur internet

Toutes les informations concernant votre machine :
simple – 24 h / 24 – partout

Scanner le QR-Code de la plaque constructeur avec votre smartphone ou tablette ou saisir le numéro de série de votre machine sur www.poettinger.at/poetpro. Vous accédez immédiatement à de nombreuses informations concernant votre machine.

- Notices d'utilisation.
- Informations sur les équipements.
- Prospectus.
- Photos et vidéos.



PÖTTINGER Original Parts

Le service pièces détachées PÖTTINGER

- Réseau mondial de partenaires commerciaux et de services après-vente.
- Disponibilité de pièces détachées et pièces d'usure pendant des décennies.
- Possibilité de commander en ligne les pièces ORIGINAL PÖTTINGER 24 heures sur 24.

PÖTTINGER Landtechnik GmbH

Industriegelände 1
47110 Grieskirchen
Autriche
Tél. +43 7248 600-0
Fax +43 7248 600-2511
info@poettinger.at
www.poettinger.at

PÖTTINGER France S.a.r.l.

129b, la Chapelle
68650 Le Bonhomme
France
Tél. +33 389 47 28 30
Fax +33 389 47 28 39
france@poettinger.fr
www.poettinger.fr

POETTINGER Canada Inc.

650, Route 112
St-Cesaire, PQ J0L 1T0
Canada
Tél. +1 450 469 5594
Fax +1 866 417 1683
sales.canada@poettinger.ca
www.poettinger.ca

PÖTTINGER Belgium s.p.r.l.

Avenue Adolphe Lacomblé 69-71
1030 Bruxelles
Belgique
Tél. +32 2 894 41 61
info@poettinger.be
www.poettinger.be

PÖTTINGER AG

Mellingerstrasse 11
5413 Birmenstorf (Kt. Aargau)
Schweiz
Telefon +41 56 201 41 60
Fax +41 56 201 41 61
info@poettinger.ch
www.poettinger.ch

PÖTTINGER