

IMPRESS

Рулонные пресс-подборщики PÖTTINGER – идеальный поток массы

Здесь доступно видео!



Скачайте
бесплатное
приложение
LAYAR



Отсканируйте
изображение

layar





Рулонные пресс-подборщики IMPRESS



Программа PÖTTINGER

Модели IMPRESS MASTER

Режущий блок с 16 ножами
Число оборотов привода 540 об/мин
Ширина подборщика 2,05 м, опционально – 2,30 м
Система управления SELECT CONTROL

Модели IMPRESS PRO

Режущий блок с 32 ножами
Число оборотов привода 1000 об/мин
Ширина подборщика 2,30 м
Система управления POWER CONTROL

Содержание

	Страница
Преимущества эксплуатации	4
Управляемый подборщик	12
Технология LIFTUP	14
Режущий блок FLEXCUT	16
Обмотка сеткой	19
Сцепка и оси	20
Прессы с константной камерой IMPRESS F	22
Прессы с переменной камерой IMPRESS V	24
Комфорт управления	26
Технические данные / оснащение	28
Отзывы клиентов об IMPRESS	30

Все данные о технических характеристиках, размерах, весе, мощностях и т. д. являются приблизительными и предоставляются без каких-либо гарантий.

Максимально разностороннее применение

Машина для любых условий эксплуатации: в дождливую или сухую погоду, для сена, соломы или сенажа.

Высочайшее качество корма благодаря мелкой резке 32 ножами

Подборщик, отличающийся идеальной адаптацией к поверхности поля и чистой подбором массы. Уникальная мелкая резка.

Надежность

Технология LIFTUP для естественного потока растительной массы и гарантированного начала процесса формирования рулона благодаря оптимальному объему.

Комфорт

Безопасность эксплуатации и истинный комфорт благодаря возможности проведения работ по техобслуживанию в эргономичном положении стоя за пределами камеры прессования.



Вся информация также на сайте:
impress.pottinger.at

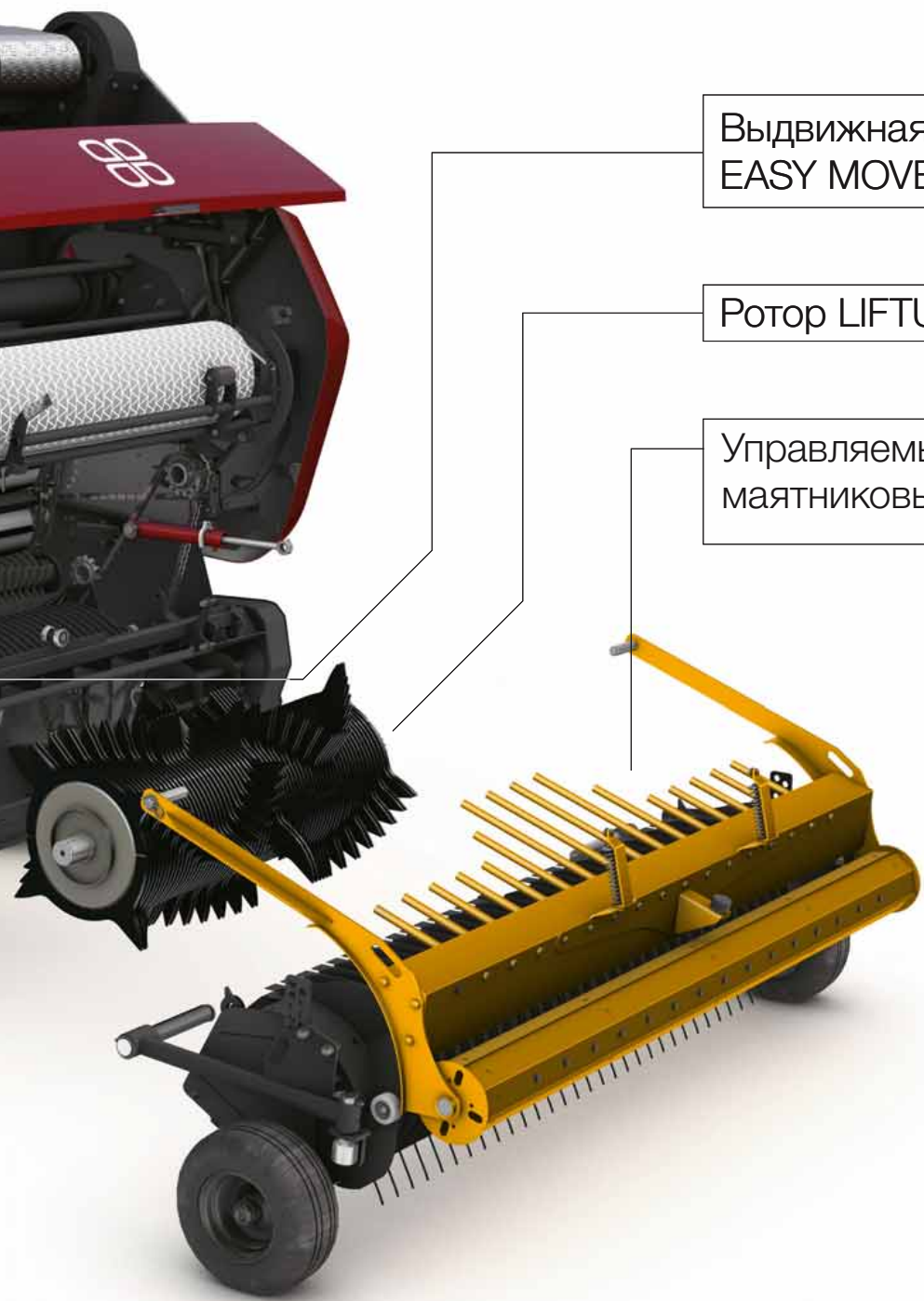

Выдвижная ножевая балка
EASY MOVE

Ротор LIFTUP

Управляемый подборщик с
маятниковым ходом



Преимущество эксплуатации 1

Разностороннее применение

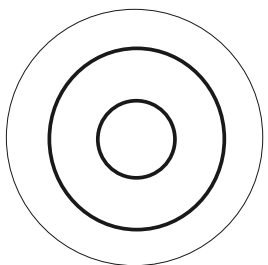
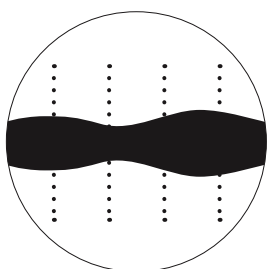

Сельскохозяйственная техника должна быть надежной. Безотказная работа в любую погоду независимо от вида заготавливаемого корма – вот главная особенность рулонных пресс-подборщиков PÖTTINGER IMPRESS.

Для всех условий эксплуатации

Надежное начало процесса формирования рулона даже с полным набором ножей (32 штуки) в любых условиях эксплуатации:

- дождливая и сухая погода;
- заготовка соломы, сена или сенажа;
- машина для любых условий эксплуатации, не имеющая равных на рынке.

Производительность

Высочайшая производительность везде и всегда:

- управляемый подборщик с маятниковым ходом для максимального подбора;
- инновационный перекидывающий ротор LIFTUP позволяет достичь высочайшего уровня производительности;
- в случае переполнения, возможность увеличения поперечного сечения канала позволит быстро и без труда решить проблему.

3-зонная настройка плотности сердцевины при наличии прессы с переменной камерой

Гибкая настройка давления прессования в трех зонах.

- До 6 опций предварительного выбора для индивидуальной настройки различных параметров сена, соломы и сенажа.

Высочайшее качество корма



Первоклассный корм при любых условиях работы. С помощью PÖTTINGER IMPRESS Вы добьетесь оптимальной заготовки любого вида корма – будь то сенаж, сено или солома. Мы раскрываем новые возможности знакомых систем и обеспечиваем на рулонных пресс-подборщиках такое же качество резки, как на прицепах-подборщиках – для получения первоклассных кормов.

Уникальная мелкая резка в 36 мм

Длина резки в 36 мм на рулонных пресс-подборщиках – это уникальный по мировым меркам показатель, способствующий лучшему уплотнению прессуемого материала.

- Большая масса рулона при заготовке всех видов кормов (сенажа, сена, соломы) в диапазоне +15 % из расчета количества ножей от 16 до 32.
- Экономия складской площади.
- Снижение затрат на обработку груза.
- Снижение расходов на транспортировку и хранение на складе.
- Повышенная экономичность за счет меньшего расхода связующих веществ и пленки.
- Лучшее качество корма при сниженных расходах.

Сенаж: дополнительные преимущества более мелкой резки

- Лучшее уплотнение, большая масса рулона – улучшенный процесс ферментации.
- Равномерное перемешивание – более высокая стабильность при ферментации.
- Более простая развязка рулонов.
- Меньше работы для миксера-кормораздатчика.
- Сниженный расход энергии.

Солома: дополнительные преимущества более мелкой резки

- Доизмельчение не требуется – снижение расходов.
- Оптимальный разрыв стеблей – более высокая поглощающая способность.
- Отсутствие пыления при последующей обработке.
- Экономия топлива до 20 % в сравнении с предварительным измельчителем.
- Измельченный корм имеет оптимальную структуру для кормления полнорационной смесью.

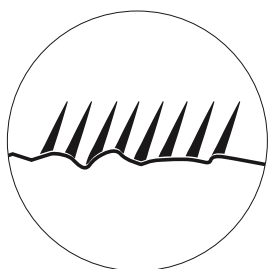

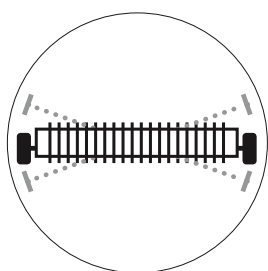

Адаптация к поверхности и подбор массы

Уникальная маятниковая система подборщика с маятниковым ходом 120 мм на граблях.

- Максимальная производительность при высокой скорости движения.
- Гарантированно высокая подбирающая способность при тяжелых условиях работы.
- Прекрасная адаптация к особенностям поверхности и точное контурирование.
- Чистый корм и высочайшее качество сенажа.

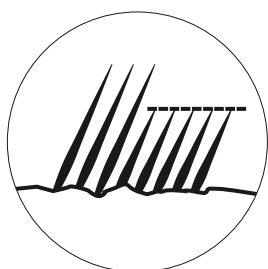

Одинаковое качество нарезки

- Индивидуальная система защиты каждого ножа для стабильно высокого качества резки.
- Двухсторонние ножи TWIN BLADE.
- Запасные ножи всегда в Вашем распоряжении.
- Вдвое более длительный срок службы – неизменно одинаковое качество нарезки.

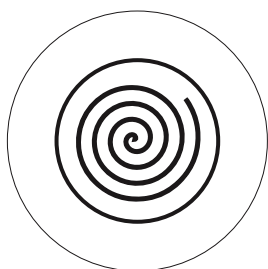

Качество рулонов

Инновационный ротор LIFTUP, установленный на пресс-подборщике RÖTTINGER IMPRESS, обеспечивает высокую пропускную способность пресса, а вместе с тем и равномерную загрузку камеры прессования по всей ширине. Преимущество для сельхозпроизводителей: это существенно уменьшает необходимость в привычной челночной езде для формирования рулонов правильной формы. Результат – еще больший комфорт для водителя и рулоны, имеющие правильную форму.

Надежность и комфорт

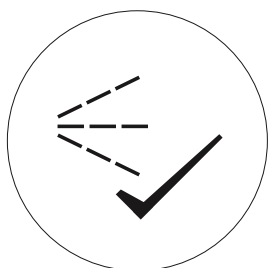
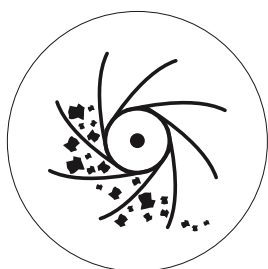
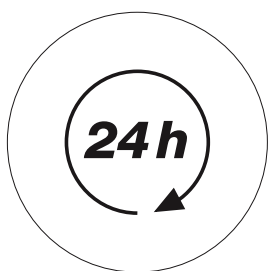

Наши клиенты полагаются на надежность. В случае с PÖTTINGER IMPRESS это качество проявляется в двух аспектах. С одной стороны, с использованием инновационных технологий мы облегчаем трудовой процесс на отдельных этапах, обеспечивая тем самым высокий уровень комфорта при работе. С другой – мы предлагаем уникальное преимущество в виде надежности эксплуатации при любых условиях и гарантируем, что пресс-подборщик IMPRESS сможет доказать свои неоспоримые технические качества в любой ситуации.

Надежность работы

- Оптимальная обработка любого материала (сенажа, сена, соломы) независимо от условий эксплуатации.
- Надежное начало процесса формирования рулона за счет потока массы по касательной даже с полным набором ножей (32 штуки) в любых условиях эксплуатации.

Минимальное попадание грязи

Незначительные потери измельченной массы благодаря бережному пропусканию потока.

- Возврат просыпавшегося измельченного корма в общий поток.
- Минимальное попадание грязи в режущий блок благодаря его верхнему расположению.
- Индивидуальная защита каждого ножа Nonstop.
- Отсутствие загрязнений на предохранителях в отличие от традиционных систем.

Качество лакировки

В PÖTTINGER применяются два метода лакирования – это KTL (катодное электрофоретическое лакирование / грунтование) и порошковое финишное лакирование.

- Максимально экологичный метод лакирования.
- Производство и обработка происходят без использования растворителей.
- Высокая эластичность и долгий срок службы.
- Отсутствие образования трещин при ударном напряжении или деформировании.
- Отменная защита от коррозии.
- Все полости покрываются сплошным слоем.
- Превосходная стойкость к УФ-излучению.



Сельскохозяйственная техника должна облегчать работу. Даже когда мы не можем уменьшить объем работы сельхозпроизводителей и подрядчиков, мы облегчаем им работу и благодаря нашим инновационным стандартам выводим качество жизни на новый уровень. Рулонный пресс-подборщик IMPRESS демонстрирует, как мощность и удобство могут прекрасно друг друга дополнять.

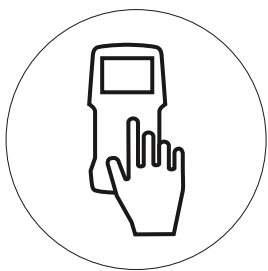

Комфорт при работе

Беспрецедентно простое техническое обслуживание.

- Техническое обслуживание режущего блока в эргономической позе стоя.
- Техническое обслуживание режущего блока вне опасной зоны рулонного пресс-подборщика.
- Максимальная безопасность.

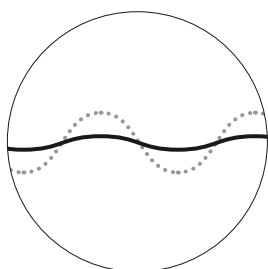

Сокращение колебаний

- Значительное снижение лево-/правосторонних колебаний благодаря равномерной по ширине загрузке камеры прессования.
- Меньше нагрузки для водителя.
- Рулоны правильной формы.

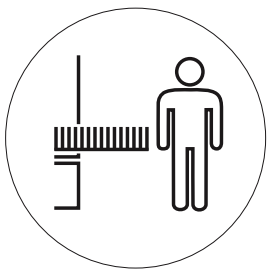

Предварительный выбор ножей

- Запатентованная система включения группы ножей.
- Гибкий выбор желаемого количества используемых ножей (0–16/16/32 ножа).

Подборщик



Подборщик с максимальной пропускной способностью

Управляемый подборщик с маятниковым ходом

Ведение подборщика RÖTTINGER с шириной захвата 2,05 м (серийно на моделях MASTER) или 2,30 м (серийно на моделях PRO) осуществляется посредством расположенных с обеих сторон направляющих дорожек из стали. Ведомые регулируемые граблины подборщика управляются сзади и оптимально адаптируются к поверхности поля. Это гарантирует получение чистого корма.

Благодаря активным сторонам граблин разной длины до точки управления обеспечивается идеальная подача растительной массы к ротору.

В сочетании же с уменьшенной скоростью вращения растительная масса не «прочесывается», а интенсивно подается к ротору.

Пять рядов управляемых граблин обеспечивают стабильно высокую подбирающую способность даже при высокой скорости движения и сложных условиях работы.

- Копирующие колеса с возможностью простой регулировки высоты.
- Функция подвешивания подборщика имеет 8 настроек для работы с соломой.
- Устройство для прижима рулонов диаметром 200 мм, оптимальные заборочные прутья для максимальной подбирающей способности.

Два варианта ширины подборщика

IMPRESS MASTER

2,05 м, с жесткими копирующим колесами / опция: 2,30 м, с копирующими колесами, расположенными за подборщиком.

IMPRESS PRO

2,30 м, с копирующими колесами, расположенными за подборщиком.





PÖTTINGER
PATENT

Превосходная адаптация к поверхности – получение чистого корма

Центральная подвеска и два шарнирно установленных кронштейна обеспечивают полную подвижность подборщика и уникальный маятниковый ход в 120 мм на граблинах. Регулируемые по высоте копирующие колеса (16 x 6,5-8) точно повторяют поверхность при подборе и обеспечивают идеальное копирование поверхности на поворотах.



Маятниковый ход 120 мм

Идеальный поток корма

Валковый ролик с прижимной решеткой гарантирует идеальный поток массы даже при высокой скорости подбора и любом типе корма.

Два подающих шнека с каждой стороны способствуют оптимальному сведению массы в общий поток. В особенности при работе с сухой массой эти шнеки за счет эффективной подачи обеспечивают огромную пропускную способность.



Технические
особенности

Перекидывающий ротор LIFTUP



PÖTTINGER
PATENT

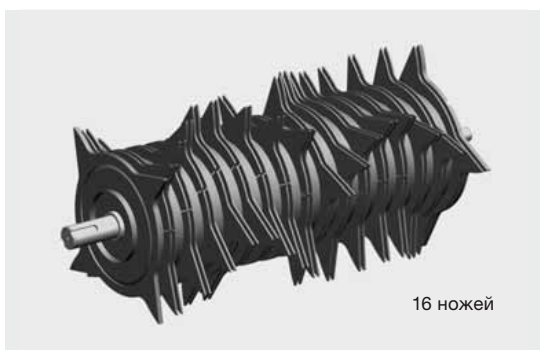

Жить сельским хозяйством

Будучи специалистами в своей области, мы в PÖTTINGER ежедневно сталкиваемся с трудностями в поле.

Поток корма по касательной

Прессование можно начать в любой момент и при любых условиях. Машина для любых условий эксплуатации: в дождливую или сухую погоду, для сена, соломы или сенажа.

Запатентованная завихренная форма

Камера загружается равномерно и по всей ширине. Снижается необходимость в челночной езде для формирования рулонов правильной формы.

Выдвижная ножевая балка EASY MOVE

Сельскохозяйственная техника должна облегчать работу. Технология LIFTUP делает возможной установку режущего блока над ротором.

Чем больше ножей, тем важнее, чтобы техническое обслуживание было простым.

Неприхотливый в обслуживании

Техобслуживание IMPRESS проще не бывает. Еще одним инновационным решением является использование двухсторонних ножей TWIN BLADE, которые вдвое продлевают время эксплуатации. Больше нет необходимости в заточке во время работы.

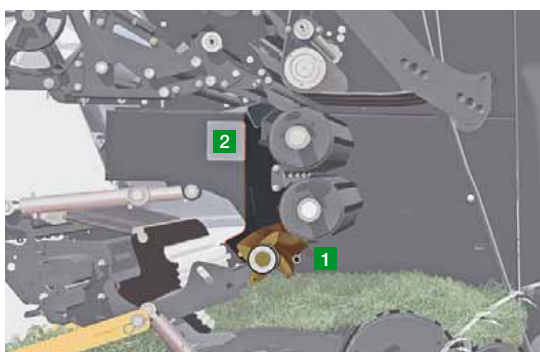

Идеальный поток массы

Раскрытие новых возможностей прессования потока растительной массы имеет множество преимуществ.

Во-первых, технология LIFTUP обеспечивает естественный поток массы, при котором корм подается в камеру прессования по касательной под оптимальным углом.

Большая длина канала подачи способствует тщательному перемешиванию растительной массы. Таким образом, рулоны сохраняют форму даже при многократной перевозке.

- Подача корма в камеру прессования по касательной для надежного начала формирования рулона.
- По два пусковых вальца сверху и снизу.
- Ротор со спирально расположенными рядами граблин имеет диаметр 650 мм.
- Ротор обеими сторонами располагается в самоустанавливающихся роликовых подшипниках.

**PÖTTINGER
PATENT**

Чистящий ротор

Более того, благодаря чистящему ротору эта уникальная концепция позволяет эффективно решить проблему высоких потерь измельченной массы при большом количестве ножей. Результатом является высокая пропускная способность при одновременно низких потерях измельченной массы.

- Просыпавшийся измельченный корм попадает в возвратную шахту, откуда поступает к очистителю и возвращается в общий поток(2).

FLEXCUT 32



A
B



Расположенный сверху режущий блок для мелкой резки



Качество резки на рулонных пресс-подборщиках как на прицепах-подборщиках

Модели IMPRESS PRO: мелкая резка в 36 мм за счет 32 ножей

Новый выдвижной режущий блок для мелкой резки FLEXCUT 32, состоящий из 32 двухсторонних ножей TWIN BLADE, позволяет добиться теоретической длины измельчения в 36 мм по всей ширине.



Таким образом, компании PÖTTINGER, мировому лидеру рынка в производстве прицепов-подборщиков, впервые удалось обеспечить на рулонных пресс-подборщиках такое же качество резки, как на прицепах-подборщиках. Мелкая резка подходит не только для заготовки сенажа, но также для сена и соломы – это уникальное решение.

Модели IMPRESS MASTER: 16 ножей, расстояние между ножами 72 мм

Преимущества режущего блока IMPRESS

- Индивидуальная защита каждого ножа NONSTOP.
- Переменное включение группы ножей для широкого применения.
- Двухсторонние ножи TWIN BLADE – вдвое более длительный срок службы, запасные ножи всегда в наличии.

Ножи изготовлены из закаленной инструментальной стали, а волнистая заточка обеспечивает точность нарезки.

Подвижное днище камеры

В случае переполнения, линейное перемещение днища камеры позволяет на короткое время увеличить поперечное сечение канала **(1)**. Это дает возможность быстро и без труда решить проблему переполнения.





Расположенный сверху режущий блок для мелкой резки

Различные варианты резки

PRO Кол-во ножей 0–16/16/32

MASTER Кол-во ножей 0–16/16

Держатель режущего блока позволяет закрепить до 16 ножей (MASTER и PRO) для реализации различных вариантов резки. Они всегда активны при выводе режущего блока.

Посредством валов контроллера А и В размещенные ножи можно по выбору подводить или отводить.

**PÖTTINGER
PATENT**

Переменное включение группы ножей

1. Кол-во ножей на держателе режущего блока

PRO Кол-во ножей 0–16

MASTER Кол-во ножей 0–16

На квадратном профиле блокировки валов контроллера группы ножей **А** и **В** посредством рычага режущего блока переводятся в активное или пассивное состояние.

2. Вал контроллера А

PRO Кол-во ножей 0–16

MASTER Кол-во ножей 0–8

3. Вал контроллера В

PRO Кол-во ножей 16

MASTER Кол-во ножей 0–8

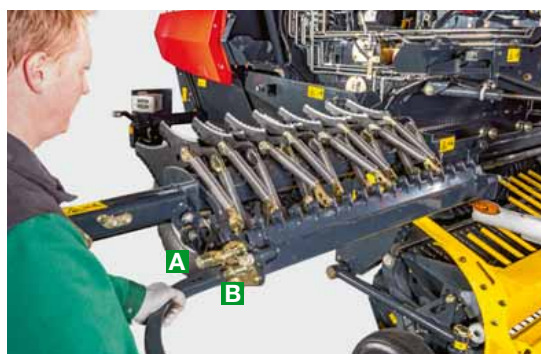

Технические
особенности

EASY MOVE и обвязка



EASY MOVE и на рулонных пресс-подборщиках – уникальное решение

Пресс-подборщик IMPRESS оснащен **выдвигающимся в сторону режущим блоком с ножевой балкой EASY MOVE**. Это означает безопасность эксплуатации и абсолютный комфорт: техническое обслуживание на рабочей высоте вне камеры прессования, а следовательно, вне опасной зоны рулонного пресс-подборщика. Чем больше ножей, тем важнее, чтобы техническое обслуживание было простым. PÖTTINGER IMPRESS предлагает элегантное и удобное решение.

С IMPRESS все легко

- Опускание подборщика и отведение режущего блока посредством гидравлической системы.
- Снятие цилиндров, деблокировка и извлечение режущего блока.
- Поворот ножевого вала. Ножевая балка фиксируется, ножи одновременно централизованно деблокируются.

Надежность, удобство, экономия времени

- Ножи можно легко и быстро отвернуть или заменить.
- При возврате ножевого вала ножи блокируются. Режущий блок готов к вводу.
- Ввод режущего блока, блокировка, подвешивание цилиндров, вывод режущего блока – готово!



Обмотка сеткой

Рулоны плотно обвязываются сеткой в соответствии с заданным количеством оборотов. Обмотка сеткой тоже имеет свои особенности: Подающая листовая секция обеспечивает надежную подачу сетки в камеру прессования. Сетку можно заранее ввести в камеру прессования.

**PÖTTINGER
PATENT**

Когда подводится **подвижный блок подачи сетки**, тормоз сетки деактивируется. Как только сетка поступила в камеру прессования, тормоз сетки активируется, благодаря чему она с самого начала остается туго натянутой.



- Размер сетки: макс. ширина 1,30 м, диаметр до 31 см.
- С обеих сторон позади обшивки имеется крепление для запасного рулона сетки.

Замена сетки

При возврате контактного ролика тормоз активируется, и зажимной кулачок можно отвинтить.

IMPRESS MASTER

Начало процесса обмотки осуществляется вручную или в автоматическом режиме по достижении желаемого диаметра рулона.

IMPRESS PRO

- Начало процесса обмотки осуществляется вручную или в автоматическом режиме с подгонкой под диаметр рулона.
- Автоматика ISO: начало процесса обмотки при остановке машины.
- Автоматика по времени: начало процесса обмотки с задержкой по достижении диаметра рулона, предпочтительно для системы управления POWER CONTROL (без сигнала скорости).



Автоматика подборщика

При начале процесса обмотки подборщик автоматически поднимается.

Сцепка Шасси Техобслуживание



Надежность работы



Наши клиенты полагаются на надежность. Камера прессования оснащена **двумя пусковыми вальцами** сверху и **снизу**, которые обеспечивают надежное начало процесса формирования рулона в любой ситуации. Все прессующие вальцы рассчитаны на высочайшее давление прессования и за счет этого отличаются максимальной надежностью эксплуатации.

Универсальное дышло

Универсальное дышло бесступенчато регулируется по высоте с помощью двух шпинделей. В виде опции доступна нижняя сцепка с вращающейся серьгой.

- Все шланги и кабели компактно стянуты креплениями.
- Опорная подставка облегчает снятие и навеску.

Пневматический или гидравлический тормоз

Тормозные оси гарантируют безопасное движение как на дороге, так и в условиях местности с крутыми участками.

Шины по необходимости

Стандартные шины для MASTER 380/55-17,
опционально: 500/50-17, 520/50 R 17, 500/60 R 22,5
Стандартные шины для PRO 500/50-17,
опционально: 520/50 R 17, 500/60 R 22,5

Тандемные оси

В виде опции для максимально плавного хода на дороге и в поле (солома). Шины 380/55-17, 500/50-17, 520/50 R 17

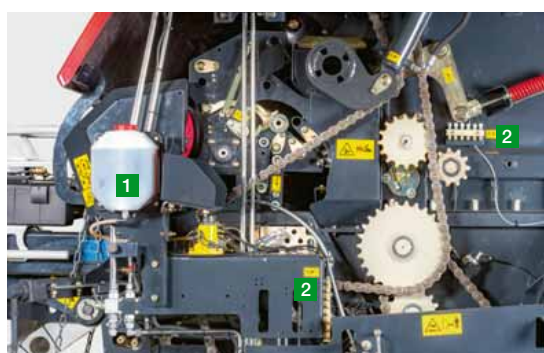

Неприхотливый в обслуживании

Автоматическая смазка цепи делает техническое обслуживание еще проще и обеспечивает длительный срок службы пресса.

Модели MASTER

- Автоматическая смазка цепи. **(1)**
- Смазка подшипников прессующих валцов или подшипников ремня для прессования через планку централизованной системы смазки. **(2)**

Модели PRO

- Автоматическая смазка цепи. **(1)**
- Смазка подшипников прессующих валцов или подшипников ремня для прессования через прогрессивный распределитель. Смазочный ниппель.
- Автоматическая смазка консистентным веществом (опция). **(3)**

Комфорт

Автоматика задней двери

Автоматическое открывание задней двери после завершения процесса обмотки, автоматическое закрывание задней двери (только при использовании платформы для рулонов).



Прессы с константной камерой



IMPRESS 125 F MASTER / 125 F PRO

Ширина рулона 1,20 м, диаметр рулона 1,25 м

Константная камера модели F, имеющая 18 прессующих вальцов с цепным приводом, служит для формирования равномерных прочных рулонов. Прессуемая масса уплотняется до тех пор, пока не будет достигнуто заданное на терминале и измеренное у задней двери давление прессования. Обмотка происходит в зависимости от настройки – автоматически или при нажатии кнопки.

Передние семь вальцов обеспечивают надежное скручивание массы в рулон в любых условиях – даже при работе с соломой.

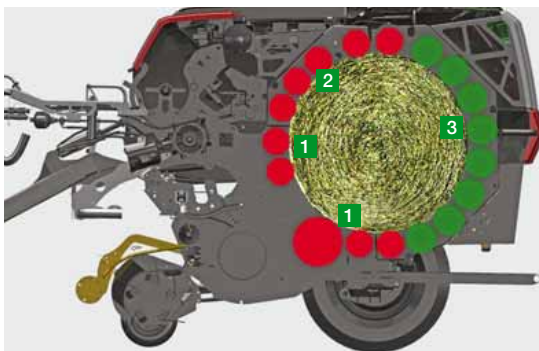

- По два пусковых вальца сверху и снизу. **(1)**
- Пять приводных вальцов спереди со стенкой толщиной 4,5 мм, высочайшая приводная мощность при формировании рулонов большой плотности. **(2)**
- Восемь прессующих вальцов со стенкой толщиной 3,5 мм в задней двери, гидравлическая задняя стенка, рассчитанная на высочайшее давление прессования. **(3)**
- Самоустанавливающиеся роликоподшипники больших размеров диаметром 50 мм.

Все вальцы имеют одинаковую прочность для достижения максимальной плотности рулонов и способности выдерживать максимальное давления прессования.



- Основная передача прессующих вальцов осуществляется через прочные высокопроизводительные роликовые цепи 5/4 дюйма.
- Автоматическое устройство натягивания цепей с индикатором.
- Автоматическая смазка цепи.



Переменная камера прессования



IMPRESS 155 V MASTER / 155 V PRO

Ширина рулона 1,20 м, диаметр рулона 0,80–1,55 м

IMPRESS 185 V MASTER / 185 V PRO

Ширина рулона 1,20 м, диаметр рулона 0,90–1,85 м

Рассчитаны на высочайшую надежность эксплуатации и универсальность

Модели с переменной камерой прессования оснащены тремя бесконечными ремнями с натяжным устройством, имеющим гидравлическую регулировку и управление по давлению. Толщину рулона можно настраивать с помощью давления прессования в зависимости от свойств прессуемого материала. Три бесконечных ремня обеспечивают надежное скручивание массы в рулон в любых условиях – даже при работе с соломой.



3-зонная настройка плотности сердцевины в стандартной комплектации

Устройство натяжения ремней прессования позволяет осуществлять контролируемое переменное уплотнение рулона в трех зонах – в сердцевине, средней и внешней зонах. Размер зон и нужное давление прессования можно настроить на термине в зависимости от потребности.



Это обеспечивает весьма широкие возможности прессования с устойчивой формой, позволяя получать рулоны различного размера с мягкой сердцевиной или сердцевиной средней крепости, крепким или мягким средним слоем и крепким внешним слоем.

- Гидравлическая задняя стенка, бесступенчатая настройка диаметра рулонов.
- Шесть вариантов предварительного выбора для различных параметров заготовки сена/соломы/сенажа на моделях PRO.
- Направляющие ролики ремней снабжены очистительным валиком, предотвращающим наложение материала.

Комфорт управления



SELECT CONTROL – электронное преселекторное включение Серийно на моделях MASTER

- Все функции выбираются через терминал
- Высококачественный корпус из 2 компонентов с дисплеем и индикацией состояния
- Выпуклые клавиши с подсветкой для видимости в темное время суток
- Блок управления на магните
- Счетчик общего количества рулонов и дней
- Настройка плотности сердцевины рулона в 3 зонах
- Звуковой сигнал перед началом прессования
- Звуковой сигнал по окончании
- Индикатор натяжения ремня (V), давление прессования (F), диаметр, число слоев сетки
- Индикатор направления движения
- Режимы автоматике: автоматика обмотки
- Символ статуса подборщика, ножей, днища и обмотки сеткой
- Настройка диаметра рулона, слоев сетки и давления прессования

Подключения гидравлики:

2 подключения двойного действия BG 3, 1 свободный обратный ход BG 4

Масляный фильтр серийно



POWER CONTROL – комфортное электронное управление Серийно на моделях IMPRESS PRO

- Все функции управляются напрямую через терминал
- Высококачественный корпус из 2 компонентов с большим цветным дисплеем и индикатором состояния
- 4 функциональные клавиши для комфортного управления дополнительными функциями
- Выпуклые клавиши с подсветкой для оптимальной видимости ночью
- Система диагностики: отображение сообщений об ошибке
- Блок управления с присоской
- Счетчик общего количества рулонов и 3 отдельных клиентов
- Настройка плотности сердцевины рулона в 3 зонах
- Звуковой сигнал перед началом прессования
- Звуковой сигнал по окончании
- Индикатор натяжения ремня (V), давление прессования (F), диаметр, число слоев сетки
- Символ состояния подборщика, ножей и днища, обмотки сеткой и автоматической смазки (опция)
- Индикатор направления движения
- Режимы автоматике: автоматика обмотки, откидывания задней стенки (необходима платформа для рулонов) и подборщика
- Функция полуавтоматики с клавишей «Пуск/Пауза» для всех режимов автоматике – уникальное решение
- Настройка диаметра рулона, слоев сетки и давления прессования

Подключения гидравлики:

1 подключение двойного действия BG 4, 1 свободный обратный ход BG 4

1 Load Sensing (опционально), BG 2

Масляный фильтр серийно

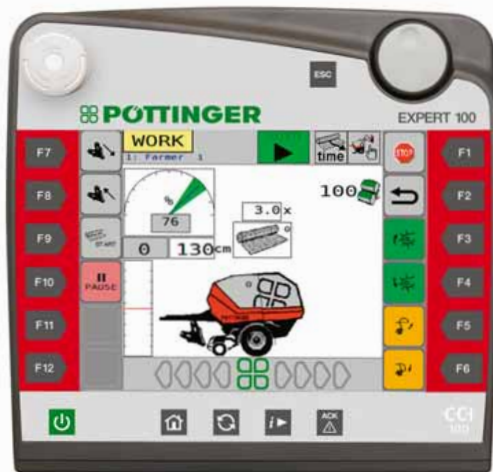

CCI 100 ISOBUS – один блок управления для всего Опционально для IMPRESS PRO

Во всем мире ISOBUS стандартизирует электронную связь не только между трактором и навесным оборудованием, но и передачу данных между этими мобильными системами и офисным программным обеспечением сельхозпредприятия. Терминал ISOBUS CCI 100 компании PÖTTINGER не только выполняет те же функции, что и пульт управления POWER CONTROL, но и делает возможным профессиональное управление всеми машинами других производителей, совместимыми с ISOBUS.

- Прочный пластмассовый корпус
- Высококачественный цветной сенсорный TFT-дисплей 8,4".
- Справа и слева по шесть программируемых клавиш (F1-F12)
- Световой сенсор и подсветка клавиш
- Счетчик общего количества рулонов и 20 отдельных клиентов
- Подключение USB для скриншотов и расширения программы обслуживания терминала
- Видеовход для камеры M12x1
- Совместимость с джойстиком AUX
- Колесико прокрутки с функцией подтверждения прямого введения и изменения расчетных значений
- Другие функции ISOBUS:
- автоматика обмотки ISO (требуется сигнал скорости через сигнальный разъем)



	IMPRESS 125 F MASTER	IMPRESS 155 V MASTER	IMPRESS 185 V MASTER
Диаметр рулонов	1,25 м	0,80–1,55 м	0,90–1,85 м
Ширина рулонов	1,20 м	1,20 м	1,20 м
Требуемая мощность не менее	59 кВт / 80 л.с.	59 кВт / 80 л.с.	59 кВт / 80 л.с.
Управление (стандартная комплектация)	SELECT CONTROL	SELECT CONTROL	SELECT CONTROL
Число оборотов привода	540 об/мин	540 об/мин	540 об/мин
Ширина подборщика	2,05 м / опция: 2,30 м	2,05 м / опция: 2,30 м	2,05 м / опция: 2,30 м
Макс. количество ножей	16	16	16
Расстояние между ножами	72 мм	72 мм	72 мм
Длина	4657 мм	4897 мм	5107 мм
Внешняя ширина подборщика 2,05/2,30 м	2620/2830 мм	2620/2830 мм	2620/2830 мм
Высота	2545 мм	2825 мм	3100 мм
Шины (стандартная комплектация)	380/55-17	380/55-17	380/55-17
Масса (стандартная комплектация)	4750 кг	4750 кг	4850 кг

	IMPRESS 125 F PRO	IMPRESS 155 V PRO	IMPRESS 185 V PRO
Диаметр рулонов	1,25 м	0,80–1,55 м	0,90–1,85 м
Ширина рулонов	1,20 м	1,20 м	1,20 м
Требуемая мощность не менее	74 кВт/100 л. с.	74 кВт/100 л. с.	74 кВт/100 л. с.
Управление (стандартная комплектация)	POWER CONTROL	POWER CONTROL	POWER CONTROL
Число оборотов привода	1000 об/мин	1000 об/мин	1000 об/мин
Ширина подборщика	2,30 м	2,30 м	2,30 м
Макс. количество ножей	32	32	32
Расстояние между ножами	36 мм	36 мм	36 мм
Длина	4657 мм	4897 мм	5107 мм
Внешняя ширина	2830 мм	2830 мм	2830 мм
Высота	2545 мм	2825 мм	3100 мм
Шины (стандартная комплектация)	500/50-17	500/50-17	500/50-17
Масса (стандартная комплектация)	4850 кг	4850 кг	4950 кг



Дополнительное оборудование MASTER

- Вращающаяся серга
- Нижняя сцепка
- Нижняя сцепка с вращающейся сергой
- Подборщик 2,30 м
- Гидравлические тормоза
- Тандемная ось
- Шины 500/50-17
- Шины 520/50R17
- Шины 500/60R22,5
- Платформа для рулонов
- Проблесковый фонарь



Дополнительное оборудование PRO

- Вращающаяся серга
- Нижняя сцепка
- Нижняя сцепка с вращающейся сергой
- Гидравлические тормоза
- Тандемная ось
- Шины 520/50R17
- Шины 500/60R22,5
- Оснащение Load Sensing (рекомендуется)
- Терминал CCI ISOBUS
- Автоматическая смазка
- Платформа для рулонов
- Проблесковый фонарь



Впечатления от IMPRESS

Восхищение клиентов



Австрийский фермер Берер делает ставку на качество резки

«Качество резки действительно первоклассное. Наша автоматизированная кормораздаточная установка выполняет перемешивание восемь раз в день по четыре минуты. С прежними рулонами, в которых масса нарезалась 16 ножами, установке в ходе каждого цикла перемешивания требовалось на две минуты дольше, то есть в сумме выходило на 16 минут дольше. Благодаря мелкой резке IMPRESS мы экономим время и электроэнергию».



Немецкий подрядчик впечатлен экономичностью

Подрядчик Бернхард Байер (Bernhard Bayer) является специалистом по работе с пресс-подборщиками. «Наряду с высочайшим качеством получаемого корма для меня также важны большая плотность рулонов, достигаемая за счет мелкой резки, и, таким образом, больший вес рулонов. Благодаря этому требуется меньше складской площади и снижаются затраты на обработку груза. Это, в свою очередь, сокращает расходы на транспортировку и хранение, кроме того, требуется меньше пленки и связующих веществ, а значит, я могу рассчитывать на бóльшую экономию».



IMPRESS подкупает своими качествами польского специалиста

Януш Еленковский (Janusz Jelenkowski) наряду с высокой производительностью ценит прежде всего доступ к ножам на уровне глаз. «При том количестве гектаров, которое я обрабатываю в год, для меня ключевыми вопросами являются удобство и безопасность технического обслуживания. В сочетании с хорошим сервисным обслуживанием Pöttinger подборщик IMPRESS для меня не имеет равных».

Здесь доступно больше фото!



Скачайте
бесплатное
приложение
LAYAR



Отсканируйте
изображение
ay ar



Во Франции ценят производительность и мелкую резку

Стефан Симон (Stéphane Simon) из GAEC Simon Франция в восторге от подборщика. «IMPRESS обладает столь важной для меня универсальностью применения, позволяя работать и с травой, и с соломой. В своей работе я имел возможность оценить качество подбора и мощность подборщика с маятниковым ходом, высокое качество резки благодаря 32 двухсторонним ножам, а также превосходную форму рулонов высокой плотности. Особенно меня порадовала автоматическая система задней двери, которая существенно экономит время».



Чешское крупное хозяйство ZD Орағану

Для чешского крупного хозяйства ZD Орағану определяющими качествами стали возможности применения при заготовке любого вида корма и резка в 36 мм. «Качество резки и получаемых кормов просто поразительно! Более высокая плотность рулонов в сочетании с высоким давлением прессования позволяет добиться очень компактных тугих рулонов правильной формы – просто идеально! Выдвижной режущий блок – великолепное инновационное решение: водителям больше не нужно будет забираться в камеру прессования, чтобы заменить ножи – теперь это можно сделать стоя, работая на уровне глаз, что очень удобно. Это не только безопасно, но и экономит время».

Итальянское предприятие ценит универсальность

Сельскохозяйственное предприятие Boldini F.lli s.s. работает с самыми разными культурами, и универсальность IMPRESS позволяет заготавливать их всех. «Мы впечатлены качеством и производительностью пресс-подборщика IMPRESS. Независимо от вида корма – сенаж, сено или солома, IMPRESS всегда дает отличные результаты!»



PÖTPRO

Ваша машина подключается к сети.

Вся информация о Вашей машине
просто – всегда – везде

Отсканируйте QR-код с **заводской таблички** с помощью смартфона или планшетного ПК или введите номер своей машины по адресу www.poettinger.at/poetpro. Вы сразу же получите массу информации о своей машине:

- Инструкции по эксплуатации
- Техническое оснащение
- Проспекты
- Фото и видео



PÖTTINGER Original Parts

Служба снабжения фирменными заводскими запасными частями PÖTTINGER

- Отлично организованная сеть сбыта и обслуживания по всему миру.
- Доступность запасных и быстроизнашивающихся частей на протяжении десятилетий.
- Круглосуточная возможность заказа фирменных запасных частей PÖTTINGER онлайн.

PÖTTINGER Landtechnik GmbH

Industriegelände 1
4710 Grieskirchen
Österreich
Telefon +43 7248 600-0
info@poettinger.at
www.poettinger.at

ООО „Пёттингер“

ул. Бахрушина, д. 32, стр. 1
115054, г. Москва
Россия
Телефон: +7 (495) 646 89 15
Факс: +7 (495) 646 89 16
www.poettinger.ru