

NOVACAT NOVADISC

PÖTTINGER-maaicombinaties





Bijzonder krachtig en productief

Maaicombinaties van PÖTTINGER zijn bijzonder krachtig en productief. Groot bedieningsgemak, doordachte details, flexibele inzetbaarheid, stabiliteit en uitstekende snijkwaliteit maken deze maaicombinaties tot de toppers in hun klasse.

NOVADISC 730 / 810 / 900

De NOVADISC-maaicombinaties met hun lichte trek en zonder kneuzer staan voor hoge capaciteit en zuivere snede bij het geringste benodigde vermogen.

NOVACAT S10 / S12 - de brandstof spaarder

PÖTTINGER legt de lat hoger als het gaat om capaciteit en efficiëntie. De NOVACAT S12 is de grootste gedragen maaicombinatie op de markt.

NOVACAT X8 / A9 / A10

Dankzij de kneuzer en zwadgeleiding zijn deze maaicombinaties zeer veelzijdig inzetbaar.

Inhoud

	Bladzijde
PÖTTINGER-maaibalken	4
Maaicombinaties modellen	8
Maaicombinaties zonder kneuzer	
NOVADISC 730 / 810 / 900	10
NOVACAT S10 / S12	14
Maaicombinaties met kneuzer	
NOVACAT-kneuzers	18
NOVACAT X8 / A9 / A10	20
NOVACAT COLLECTOR zwadgeleiding	28
Bedieningen	32
Technische gegevens / uitrustingen	36

PÖTTINGER- maaibalken

Quality made in Austria



Het centrale onderdeel van de PÖTTINGER-schijvenmaaiers is de veelbeproevede maaibalk. De NOVACAT-schijvenmaaibalken worden in de hoofdvestiging in Grieskirchen ontwikkeld en gebouwd en zijn dus een zuiver Oostenrijks kwaliteitsproduct. Uitstekende snijkwaliteit, lichte trekweerstand en stabiliteit zijn kenmerkend voor de maaibalken. De bijzondere constructie garandeert een betrouwbaar bedrijf en levert een belangrijke bijdrage aan een lange levensduur.

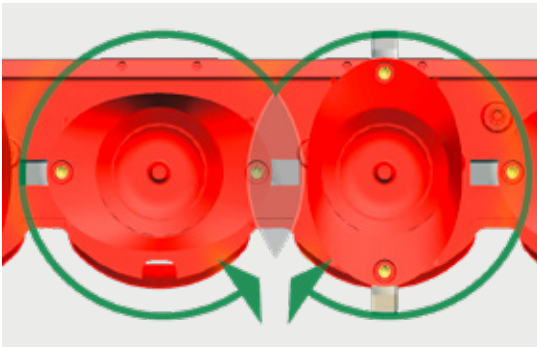

Optimale voerstream – schoon gewas

De afgeronde, vlakke voorkant laat de balk soepel over de bodem schuiven en scheidt het voer netjes van de grasmat. De gewasafvoer is door afgeplatte conische vlakken op de maaischijven verder verbeterd.

- Geïntegreerde schrapers zorgen voor een schoon balkoppervlak.
- Het voer wordt soepel en gelijkmatig afgevoerd en de volledige capaciteit blijft onder alle gebruikscondities behouden.
- PÖTTINGER garandeert storingsvrij bergaf maaien, ook op steile hellingen.

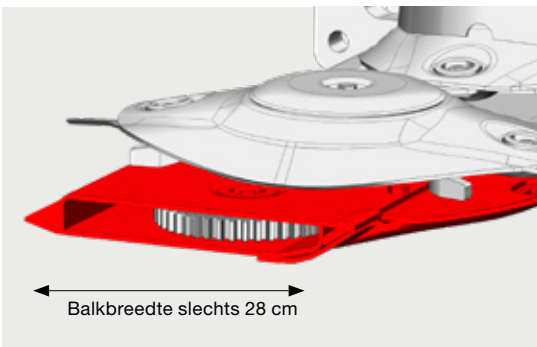

Perfecte snijkwaliteit

De uiterst vlakke en slanke balk is slechts 28 cm breed en biedt zo de ideale voorwaarde voor optimale bodemaanpassing. De geklemde maaimessen bewegen met een geringe afstand tot de bovenzijde van de balk en de tegenmessen. De optimale overlapping van de messen zorgt voor een schoon en gelijkmatig maaibeeld.

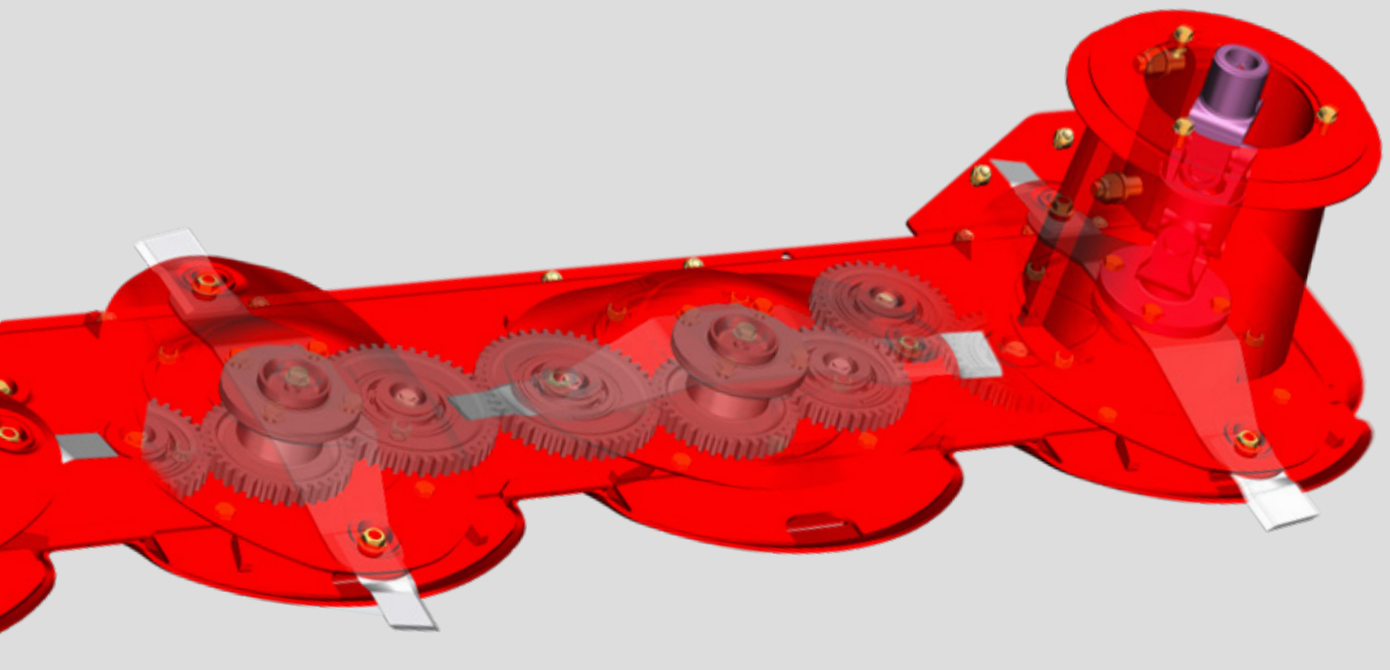

Details die u inspireren

Bestendige maaischijven

De ovale, vlakke maaischijven zijn vervaardigd uit gehard fijnkorrelig staal. Het snelwisselsysteem voor messen vergemakkelijkt het onderhoud.

Optionele afvoerkegels

De afvoerkegels verbeteren de doorstroming van het voer en zorgen ervoor dat er een zwad wordt gevormd.



Stabiele aseinden

De stabiele aseinden zijn aan de tandwielen vastgeschroefd en kunnen daarom desgewenst eenvoudig worden vervangen.

Robuuste lagers

De duurzame hoekcontactkogellagers in twee rijen met een theoretische lagerafstand van 60 mm zijn zeer belastbaar.



TRI DRIVE - tandwieloptimalisatie

Veilige krachtoverbrenging

De tandwielaandrijving verloopt rechtlijnig met vrijwel even grote tandwielen. Alle tandwielen zijn gehard en geslepen. Dit zorgt voor een rustige loop en een lange levensduur.

- Nieuwe tandwielparen met gelijke diameter 39/50.
- Drie tanden grijpen telkens in elkaar voor een betere krachtoverbrenging en soepel opstarten.
- Vernieuwd tandwieloppervlak zorgt voor een soepele loop van de tandwielen – vermindering van het lawaai.

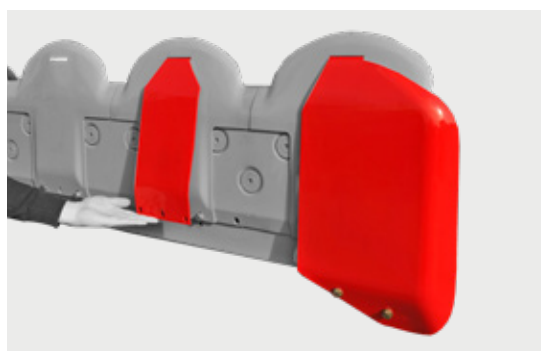

Bestendige glijloffen

Brede glijloffen van gehard boorstaal verhinderen ophoping van aarde en vangen schokken op. De gladde onderkant van de balk met afgeronde glijloffen aan binnen- en buitenzijde zorgt voor de beste bescherming van het gewas, zelfs in nauwe bochten.

Optioneel kunt u extra slijtsloffen monteren om de onderkant van de balk te beschermen. De vastgeschroefde sloffen kunnen desgewenst eenvoudig worden vervangen.



Met optionele hoogmaaisloffen kan de maaihoogte van 50 mm tot 120 mm worden vergroot. De grote radius en het brede contactvlak zorgen ervoor dat deze sloffen bijzonder slijtvast zijn.

- Hoogmaaisloffen + 20 mm, de universele slof voor steenachtige bodems.
- Hoogmaaisloffen + 40 mm, speciaal voor hoge voedergewassen.
- NIEUW: Hoogmaaisloffen ook voor beide buitenste glijloffen.

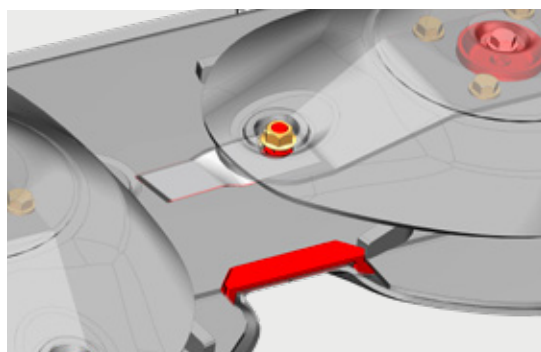

Maximale kwaliteit

De maai balk is vervaardigd uit hoogwaardig staal. Met laser- en lasrobots worden de platen precies gesneden, gelast en in een geavanceerd CNC-bewerkingscentrum verwerkt.

- De mesbout is aan de maaischijf geschroefd. U kunt de mesbout voordelig vervangen, indien nodig.
- Het tegenmes is slechts vastgeklemd, en kan daardoor eenvoudig worden vervangen.



NOVACAT S10

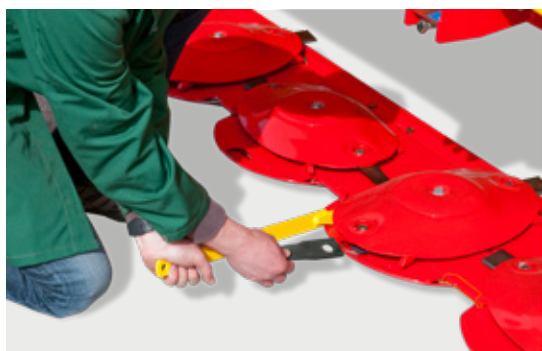

Snel en eenvoudig messen verwisselen

Zo verwisselt u de messen snel en eenvoudig: druk de veerklem met de messleutel omlaag en vervang het mes.

- Het mes is met een sterke veerbeugel stevig vastgezet.
- Als een mes lange tijd en onder zware omstandigheden wordt gebruikt, moet het mes van optimale kwaliteit zijn. Daarom zijn de originele messen van PÖTTINGER vervaardigd van hoogwaardig staal.
- Een handige messenbox biedt plaats voor reservemessen.



Eenvoudig te onderhouden

Dankzij de ruime beschermkappen zijn de maaibalken optimaal toegankelijk.

Handig modulaair ontwerp

De lagerflens en schroefverbindingen zijn met rubberen afdichtingen betrouwbaar beschermd. De tandwielen en lagers kunnen als één geheel worden gedemonteerd. Ook de tussentandwielen kunnen eenvoudig worden verwijderd. Gemakkelijker kunnen we het niet maken!



Modellenoverzicht

NOVADISC
NOVACAT



Modellen zonder kneuzer

NOVADISC 730 / 810 / 900

De NOVADISC-maaicombinaties zijn bedoeld voor het voordeligste segment van maaiers zonder kneuzers. Kenmerkend voor deze maaicombinatie is het lichtgewicht ontwerp met zijophanging.

NOVACAT S10 / S12

De NOVACAT S12 met middenophanging is de grootste gedragen maaicombinatie op de markt. De unieke brandstofbesparing maakt een volle werkbreedte van 11,20m mogelijk met maar 160 pk vermogen en minimaal dieselvebruik.

Voor de NOVACAT S10 is 130 pk al voldoende.



Modellen met kneuzer

NOVACAT X8

NOVACAT X8-maaicombinaties zijn krachtig en productief. Deze maaiers kunnen apart dan wel gecombineerd als frontmaaier worden gebruikt. Dankzij de COLLECTOR-zwadgeleiding is de inzetbaarheid van de maaicombinaties nu nog breder.

- NOVACAT X8 met zwadvormers.
- NOVACAT X8 ED met tandenkneuzer.
- NOVACAT X8 RCB met walskneuzer.
- NOVACAT X8 COLLECTOR met zwadgeleiding.





Nieuw: NOVACAT A9

De NOVACAT A9-maaicombinatie is een front- / achtermaaicombinatie met vaste werkbreedtes. Werkbreedte van 8,92 of 9,18 m met 2 montageposities. De afstand tussen beide maaiers bedraagt 2,0 m of 2,26 m.

NOVACAT A10

De NOVACAT A10-maaicombinatie is een front- / achtermaaicombinatie met een speciale optimalisatiefunctie voor de maaibreedte. Hierdoor kan de maaicombinatie flexibel aan diverse gebruikscondities worden aangepast. Op hellingen, in bochten en op vlakke bodems kunnen de maaibreedte en maaieroverlapping altijd worden geoptimaliseerd.

Groot bedieningsgemak, doordachte detailfuncties, flexibele inzetbaarheid, stabiliteit en uitstekende snijkwaliteit maken onze maaicombinaties tot de toppers in hun klasse.

De keuze is aan u

- NOVACAT A9 / A10 met zwadvormers.
- NOVACAT A9 ED / A10 ED met tandenkneuser.
- NOVACAT A9 RCB / A10 RCB met walskneuser.
- NOVACAT A10 CROSS FLOW met zwadgeleiding.
- NOVACAT A10 ED COLLECTOR / A10 RCB COLLECTOR met zwadgeleiding.

Modellen zonder kneuzer



NOVADISC 730 / 810 / 900

Lichte constructie en trekweerstand



Bodemaanpassing

Via de onderste arm en de ontlastingsveren kan de oplegdruk worden ingesteld. Twee ontlastingsveren zorgen voor een uitstekende bodemaanpassing van de maaibalk – ook bij het maaien van taluds. Eén van de ontlastingsveren is traploos instelbaar.

Het NOVADISC-hefsysteem

Door de licht vooruitstekende positie raken de balken bij het neerlaten eerst aan de buitenzijde de ondergrond. Op de kopakker worden zij aan de binnenzijde ook het eerst opgeheven. Dit resulteert in maximale besparing voor het gras.

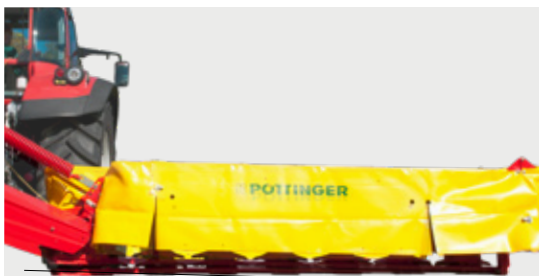

De balken raakt bij het neerlaten eerst aan de buitenzijde de ondergrond

Soepel en betrouwbaar

Een belangrijk detail is de lichte maaibalk zonder binnenschoen. De maaibalkaandrijving vindt achter de eerste maaischijf plaats. Hierdoor kunt u probleemloos uitmaaien of terreinmaaien. De V-snaaraandrijving is krachtig en loopt zeer rustig. Een massief ingangsdeel zorgt voor een hoge belastbaarheid.



Massief ingangsdeel



NOVADISC 730



Stabiel en flexibel

De tweezijdige ophanging beschermt de balk tegen torsiekrachten. De tandwielen en lagers worden daardoor ontlast, zodat een stille werking en een lange levensduur gegarandeerd zijn. Dankzij het grote pendelbereik van kunt u oneffen bodems en taluds eenvoudig maaien.

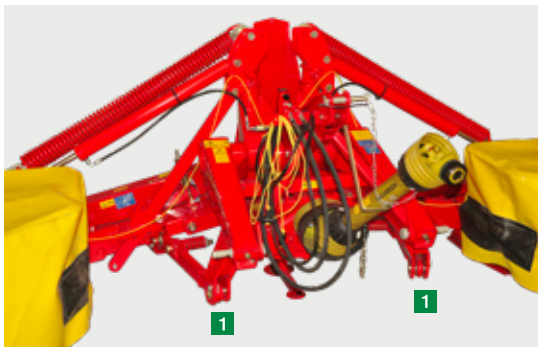

Doordachte aanbouwboek

- De praktische aftakashouder vereenvoudigt het aankoppelen.
- Een handige messenbox box biedt plaats voor reservemessen.
- De messleutel wordt meegevoerd op de machine.
- De smeerintervallen van de aftakassen zijn naar 150 uur verhoogd. De aftakassen zijn goed toegankelijk en daarom eenvoudig te onderhouden.

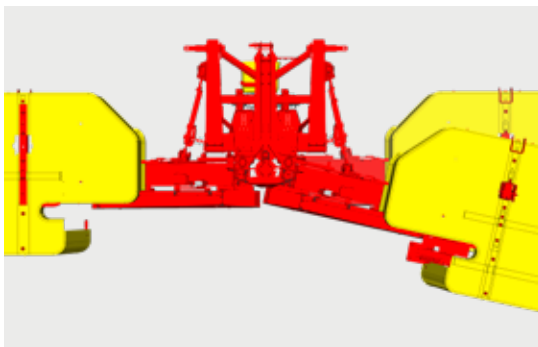

De aanrijdbeveiliging beschermt tegen schade

De mechanische aanrijdbeveiliging (1) maakt aan beide zijden een uitzwenkhoek van ca. 12° mogelijk. Dit voorkomt schade aan uw maaier bij botsingen tegen obstakels. Na het activeren van de beveiliging rijdt u een klein stukje achteruit om de balk opnieuw te vergrendelen.



NOVADISC 810



Comfortabel en eenvoudig

Dankzij de ruime beschermkappen zijn de maaibalken optimaal toegankelijk. Op deze manier kan de machine eenvoudig worden schoongemaakt en kunt u de messen snel en eenvoudig vervangen.

Alles voor uw veiligheid

De beschermhoezen zijn vervaardigd uit zeer scheurvast materiaal en houden stenen en vuil goed tegen.



Veilig en praktisch

Het heffen verloopt via een enkelvoudig werkend stuurapparaat. Via de optionele elektrische voorprogrammering kunt u schakelen tussen parallel of afzonderlijk heffen. De mechanische vergrendeling zorgt voor de benodigde veiligheid bij transport over de weg. Als u de transporthoogte laag wilt houden, kunt u de buitenste beschermkappen inklappen.

De verlichting is standaard.

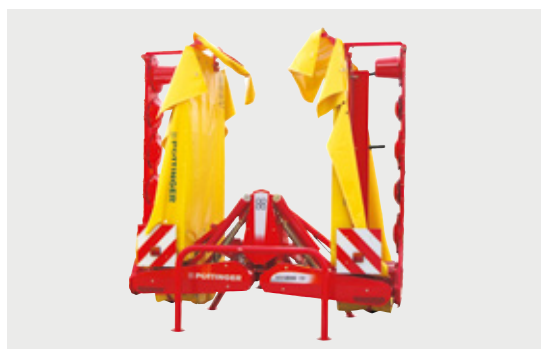

Ruimtebesparende opslag

U kunt bij de opslag veel ruimte besparen door de maaier op de optionele steunpoten te plaatsen.



NOVACAT S10 NOVACAT S12

De grootste gedragen maaicombinaties



PÖTTINGER legt de lat hoger als het gaat om capaciteit en efficiëntie.

Voordelen van de NOVACAT S12 in één oogopslag:

- De grootste gedragen maaicombinatie.
- Maximale capaciteit – tot wel 13 ha/u.
- Minimale vermogensbehoefte – vanaf 130 pk / 160 pk.
- Minimaal dieselverbruik – maar 2,0 l/ha.
- Geringe transportbreedte – maar 2,20 m.



Perfekte bodemaanpassing

De middenophanging van de maaibalk maakt een pendelbereik tot +/- 22,5° mogelijk en zorgt voor een perfecte bodemaanpassing. De traploos instelbare, hydraulische ontlasting zorgt gelijktijdig voor een optimale oplegdruk over de gehele maaibreedte. Dit 'zwevend maaien' garandeert een perfecte bodem- en voerbescherming.



Veilig werken

De hydraulische terugzwenkinstallatie omvat tevens de aanrijdbeveiliging.



50 cm bodemvrijheid

Op de kopakker bedraagt de bodemvrijheid 50 cm. Bij het heffen wordt de maaibalk met een stabilisatiecilinder vastgezet. Dit helpt wanneer u over zwaden rijdt, en zorgt tijdens het transport voor stabiliteit.



Compact transport

Tijdens het transport wordt de maaier naar achteren gezwenkt. De voorste beschermkappen klappen automatisch omhoog. Dit zorgt voor een smalle transportbreedte van slechts 2,20 m en een hoge bodemvrijheid bij het transport. De verlichting is standaard.

Eenvoudige bediening

Het bediening verloopt comfortabel via een dubbelwerkend stuurapparaat. Apart heffen en de transportstand kunnen via de tuimelschakelaar worden voorgeselecteerd.





NOVACAT S12

NOVACAT X8

25% meer capaciteit
25% minder diesel

Ondanks de indrukwekkende werkbreedte van 11,20 m kunt u de NOVACAT S12-maaicombinatie met een trekker van 160 pk inzetten. Zo kunt u maximaal 13 ha/u maaien bij een gering dieselverbruik van gemiddeld slechts 2 l/ha. Dit betekent tot wel 25% meer capaciteit bij een 25% lager brandstofverbruik en geringere investeringskosten.

Bij praktijktest bevestigd

Tractoren: 118 kW / 160 pk
Testoppervlak: 80 ha

Brandstofbesparing

	NOVACAT X8 NOVACAT 301	NOVACAT S12 NOVACAT 351	
Werkbreedte	8,30 m	11,20 m	+ 35% werkbreedte
Gemeten capaciteit / uur	9,9 ha	12,4 ha	+ 25% capaciteit
Dieselverbruik / ha	2,70 l	2,04 l	- 25% dieselverbruik
		Besparingspotentieel =	- 700 l diesel / 1000 ha

Modellen met kneuzer

NOVACAT X8
NOVACAT A9 / A10

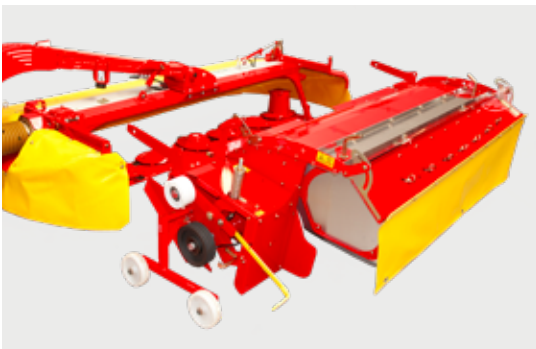
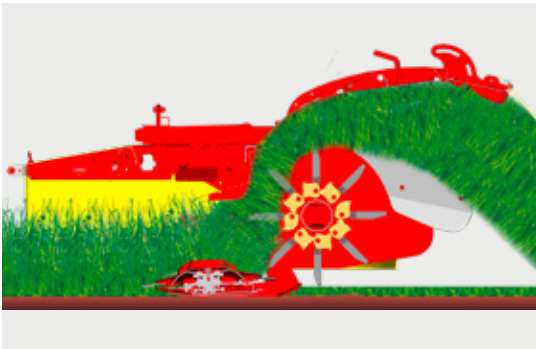

ED-tandenkneuzer

De EXTRA DRY-kneuzer is ontworpen in samenwerking met het Instituut voor Milieu- en Agritechniek in Wageningen, en toonde al in 1997 aan de beste oplossing te zijn. Door de instelbare kneusintensiteit en brede afleg droogt uw voer aantoonbaar sneller.

V-vormige tanden van gehard staal zorgen voor een continue voerstroom en een lange levensduur. De tanden zijn elastisch in rubberen elementen gemonteerd en spiraalvormig op de kneuzerwals geplaatst.

Versneld drogen met de EXTRA DRY-kneuzer

De tandenrotor verplaatst het voer over een instelbare keerplaat. Instelbare geleideplaten verdelen de voerstroom over de totale maaibreedte. Het voer wordt via de afgeronde verdelingskap losjes en gelijkmatig afgelegd.

De zwembare zwadplaten maken zwadvorming mogelijk.

Nog meer flexibiliteit

De rotoraandrijving wordt aangedreven door de maaibalkaandrijving, via de V-snaar met veerbelaste riemspanner. Indien de kneuzer niet nodig is, kan deze worden gedemonteerd.

- Als u de rotor wilt demonteren, kunt u de V-snaren eenvoudig wegnemen.
- De aandrijving wordt op een betrouwbare manier beschermd tegen vuil.
- De smerbalk kan voor een goede toegankelijkheid naar buiten worden getrokken.



NOVACAT X8 ED

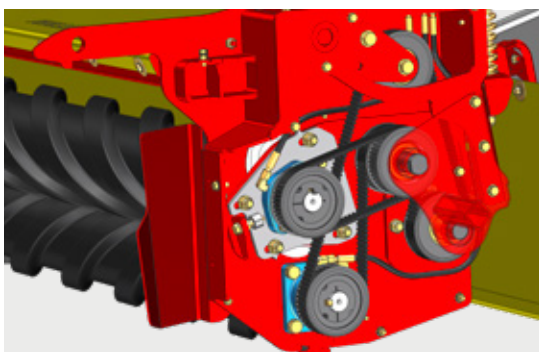

Walskneuzer RCB

Economisch rendement in melkveehouderijen kan alleen worden bereikt met kwaliteitsvoer. Goede ingrediënten in gewasvoer zorgen voor een verhoogde melkafgifte en minder krachtvoerkosten. Voor groene voedergewassen biedt PÖTTINGER de bewezen kneuzer met kneuswals.

De walskneuzer is dankzij de gewasbesparende kneuzing zeer geschikt voor luzerne en klaver. De in elkaar grijpende rollen kneuzen de halmen constant en creëren zo een gelijkmatig gewasoppervlak. Het walsprofiel is spiraalvormig. Beide rollen worden aangedreven.

Betrouwbaar en bestendig

De robuuste kernbuis heeft een diameter van 140 mm en een wanddikte van 5,6 mm. Het walsprofiel van polyurethaan is op de kernbuis gevulkaniseerd. De buitendiameter bedraagt 200 mm. Het profiel van de kneuzer is harder dan rubber en daardoor extreem slijtvast.

Nieuwe RCB-aandrijving

- Schone, onderhoudsarme riemaandrijving van de walskneuzer (RCB).
- De in elkaar grijpende rollen kneuzen de halmen constant en creëren zo een gelijkmatig gewasoppervlak.
- De walskneuzer is dankzij de gewasbesparende kneuzing zeer geschikt voor luzerne en klaver.
- De bovenste wals is in hoogte verstelbaar, dus de tussenafstand is regelbaar.
- De kneuzerdruk is aan weerszijden middels spiraalveren instelbaar.
- De smerbalk kan voor een goede toegankelijkheid naar buiten worden getrokken.

NOVACAT X8

Het veelzijdige multitalent

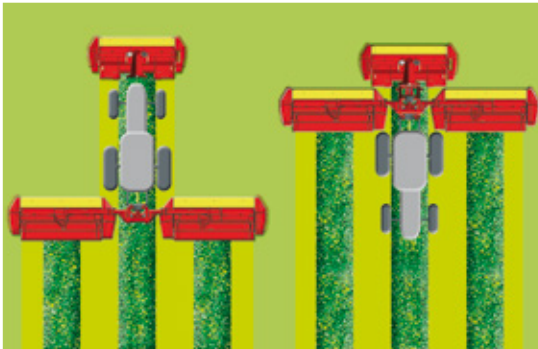

De gecombineerde front- / achtermaaier zorgt voor een optimale gewichtsverdeling en de beste resultaten op hellingen. De frontmaaier is onafhankelijk van de beide zijwaartse maaiers inzetbaar. De combinatie met frontmaaier biedt optimaal uitzicht over alle maaiers. Hoge wendbaarheid voor kleine oppervlakken.

Effectieve bodemontlasting

Twee sterke trekveren per maaier garanderen het effect van 'zwevend maaien' en zorgen voor een effectieve bodemontlasting over de gehele balkbreedte. De oplegdruk van de balk kan snel en zonder gereedschap worden ingesteld.



Hydraulische ontlasting

Optimale bodemaanpassing ter bescherming van het gras is een kwaliteitsnorm bij PÖTTINGER. Via de optionele hydraulische ontlasting kan het opleggewicht snel en eenvoudig vanaf het bedieningspaneel worden ingesteld. Standaard bij NOVACAT X8 COLLECTOR.



Hydraulische aanrijdbeveiliging

Bij obstakels kan de maaier naar achteren uitwijken en vervolgens weer automatisch in de werkstand terugkeren. (1)



NOVACAT X8



Comfort voor op de kopakker

De hefcilinders in alle drie de maaiers maakt ze onafhankelijk van de hefinrichting van de tractor; deze hoeft helemaal niet te worden gebruikt.

Compact transport

Als u met de maaiers op de openbare weg moet rijden, kunt u beide zijmaaier omhoog klappen en de frontmaaier optillen. De transportbreedte van drie meter wordt niet overschreden. De verlichting is standaard.

De zijkappen bij de NOVACAT-frontmaaier en de combinatie zijn optioneel hydraulisch inklapbaar voor transport zonder uitstappen. (1) De mechanische transportvergrendeling wordt hydraulisch bediend. Er is geen takelsysteem nodig.



Ruimtebesparende opslag

U kunt bij de opslag veel ruimte besparen door de maaier op de optionele steunpoten te plaatsen.



NOVACAT A9 / A10

Betrouwbaarheid en lange levensduur



Inzetbaar onder alle omstandigheden

A9 aanbouw

Draagframe voor de combinatie met een frontmaaier met 3 m werkbreedte. Werkbreedte van 8,92 of 9,18 m met 2 montageposities. De afstand tussen beide maaiers bedraagt 2,0 m of 2,26 m.

A10 aanbouw naar wens

Twee steunframes zijn beschikbaar voor de combinatie met een frontmaaier van 3 m of 3,50 m. De afstand tussen beide maaiers bedraagt 1,88 – 2,64 m of 2,34 – 3,10 m.

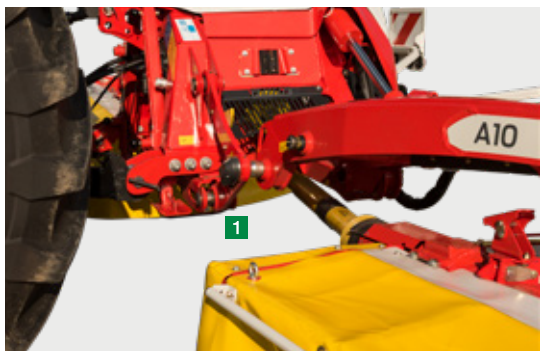

De hydraulische aanrijdbeveiliging NONSTOP LIFT beschermt de maaier

NONSTOP LIFT is een innovatieve techniek voor een optimale bescherming van de maaibalk. De aanrijdbeveiliging aan weerszijden zorgt ervoor dat de maaibalk bij obstakels efficiënt kan uitwijken. Bij activering wordt de boom via de driehoekstangen naar achteren gezwenkt en tegelijk via het kogelgewricht aan de voorzijde naar boven gedraaid – zo ontstaat er een 'driedimensionaal' beschermingsmechanisme. **(1)** Zo komt de maaier gemakkelijker los van het obstakel en wordt grotere schade aan de maaier bij hogere snelheden voorkomen.

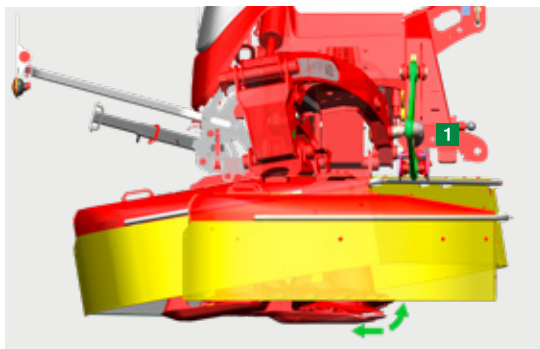

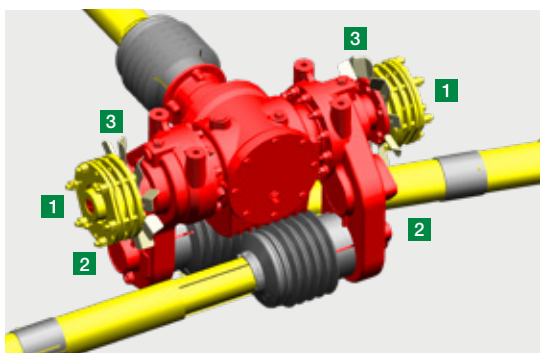

Langere levensduur dankzij Y DRIVE

Nieuwe generatie aandrijvingen

Het speciale transmissiesysteem Y DRIVE met tandwielkast en optimale toerentaloverbrengingen beschikt over een tegenliggende aandrijving. Dit heeft als voordeel dat langere standaard aftakassen onder een geringe hoek kunnen worden ingezet.

Door de plaatsing van de overbelastingsbescherming **(1)** en de vrijloop **(2)** op de transmissie is een spelingsvrije aandrijving via lange standaard aftakassen mogelijk. Ventilatorwielen zorgen voor optimale koeling van de transmissie **(3)**.

Het voordeel: een rustige loop en tegelijk een hogere capaciteit, ook bij zwaar werk en in de kopakkerstand. Dit resulteert ook in een aanzienlijk langere levensduur.

Krachtige aandrijflijn

De dubbele aftakas in de binnenste maitrommel zorgt voor een spanningsvrije verbinding tussen de hoektransmissie en de balk. De transmissie loopt door een oliebad.

Robuuste techniek – lange levensduur

Massieve bomen met grote lagerafstanden ondersteunen de maaibalken en nemen de krachten optimaal op.

De tweezijdige ophanging beschermt de balk tegen torsiekrachten. De tandwielen en lagers worden daardoor ontlast, zodat een stille werking en een lange levensduur gegarandeerd zijn.

NOVACAT A9 / A10

Productief en comfortabel

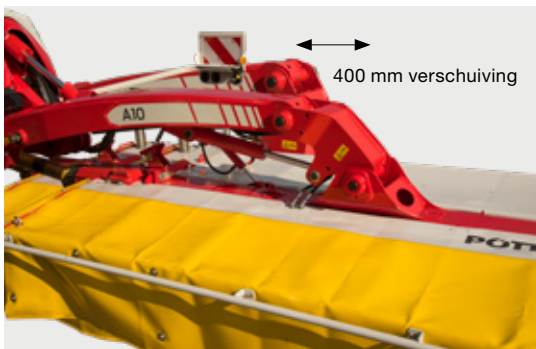

Optimalisatie van de maaibreedte voor maximale prestaties bij de A10

Hydraulische afstelling van maaibreedte

In de draagarmen geïntegreerde hydraulische cilinders kunnen de maaibalken tot 400 mm verschuiven. Zodoende kan in elke situatie voldoende overlapping met de frontmaaier worden ingesteld. Optioneel is er automatische aanpassing van de werkbreedtes via de stuurhoeksensor in bochten bij geschikte tractoren.



Hydraulische ontlasting

Verminderde slijtage- en brandstofkosten

Optimale bodemaanpassing ter bescherming van het gras is een kwaliteitsnorm bij PÖTTINGER.

Bij de NOVACAT A10-maaicombinatie kunt u het opleggewicht via een hydraulische ontlasting snel en eenvoudig instellen **(1)**. Dit kan met POWER CONTROL- of ISOBUS-bediening vanaf het bedieningspaneel. 'Zwevend maaien' kan zelfs op zeer oneffen oppervlakken – dé garantie voor bodembescherming en optimale voerkwaliteit.

De optimale hydraulische ontlasting zorgt aanvullend voor een aanzienlijke vermindering van slijtage en brandstofkosten.



Zeer veelzijdig inzetbaar

De maaicombinatie is met zwadvormer zonder kneuzer, met ED-tandenkneuzer en met RCB-walskneuzer verkrijgbaar. De juiste oplossing voor elke situatie.



Transporthoogte lager dan 4 m

Voor het transport over de weg wordt de maaier hydraulisch omhooggeklapt en gezekerd met een stabiele transportvergrendeling. Seriematige mechanische transportvergrendeling, hydraulisch bedienbaar – geen takelsysteem nodig, voor maximaal comfort.

De zijkappen kunnen optioneel hydraulisch worden ingeklapt, waardoor een transporthoogte van minder dan 4 m en tegelijk een bodemvrijheid van 270 mm mogelijk zijn zonder uit de trekker te stappen. Standaard bij de A10 COLLECTOR.

Hoge transportsnelheden zijn daardoor zonder problemen mogelijk.

- A9 transportbreedte 2,95 m.
- A10 transportbreedte 2,75 m bij 3 m frontmaaier. Transportbreedte 3,15 m bij frontmaaier van 3,50 m.
- Steunpoten voor opslag in machinehal, standaard geïntegreerd op de machine.
- De verlichting is standaard.

Eenvoudig onderhoudsmanagement

Eenvoudig onderhoudsmanagement met instructies vanuit de bedieningsterminal al naar gelang de gebruiksduur. Puur comfort.

Automatische centrale smering is optioneel

Optimale en permanente smering voor de NOVACAT A10 ED en A10 RCB – alle smeerpunten (behalve voor aftakassen) worden voorzien door een elektrische smeerpomp.





NOVACAT A10 CF

Zwadgeleiding middels horizontale schroeftransporteur



NOVACAT A10 CF (CROSS FLOW) **Zwadgeleiding zonder kneuzer**

Met de NOVACAT A10 CF biedt PÖTTINGER voor de eerste keer een voordelig en licht systeem voor zwadgeleiding. Het lage gewicht en de geringe energiebehoefte verlagen het brandstofverbruik aanzienlijk.

Productief systeem

Met de NOVACAT A10 CF profiteert u van aanzienlijk lagere investeringskosten voor een zwadgeleidingssysteem. Deze innovatieve oplossing werkt zonder kneuzer en maakt een gewichtsbesparing van 15% vergeleken met conventionele systemen mogelijk.

- Minder bodemverdichting.
- Brandstofbesparend, inzetbaar met tractoren vanaf 160 pk.

Eenvoudig en flexibel

Door de gesloten afdekking van de horizontale schroeftransporteur wordt het gehele maaigoed zonder verlies en zonder vervuiling naar het zwad overgebracht. Optioneel is een zwadkam verkrijgbaar. Omschakelen tussen brede afleg en zwadafleg is zeer eenvoudig door handmatig openen van de kap.

De horizontale schroeftransporteur versnelt door zijn werking het droogproces van het voer – het voer wordt bij zowel brede afleg als zwadafleg gedraaid, waardoor het sneller droogt.



NOVACAT X8 / A10 COLLECTOR

Zwadgeleiding

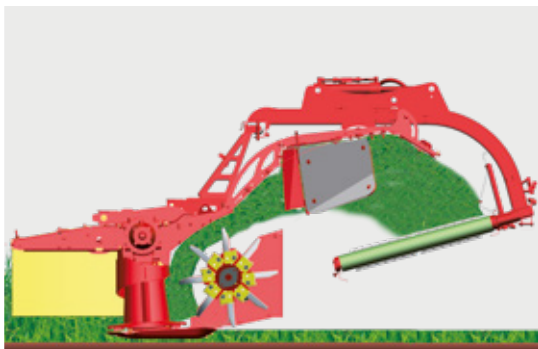

Maximale flexibiliteit met dwarsbanden

De maaicombinaties NOVACAT X8 COLLECTOR met een vaste werkbreedte van 8,30 m en de NOVACAT A10 COLLECTOR met een variabele werkbreedte van 8,80 m tot 10,02 m bieden veel vermogen en maximale flexibiliteit dankzij de variabele zwadafleg.

Beide banden zijn optimaal ontlast waardoor de bodemaanpassing van de maaiers niet aangetast wordt.

EXTRA DRY-tandenkneuzer

De spiraalvormige stalen tanden zorgen voor een doorlopende voerstroom naar de dwarsbanden.

Walskneuzer RCB

De profielwalsen bereiden het voer voor, en de extra versnellingswals werpt het voer op een betrouwbare manier op de dwarstransportbanden.

NOVACAT X8 COLLECTOR

De transportbanden beschikken over eigen hydrauliek. De ideale combinatie voor tractoren met een hydraulisch vermogen van lager dan 80 l en 200 bar.

Een traploze bandsnelheidsregeling en extra versnellingswalsen zijn optioneel verkrijgbaar, indien nodig.

De dwarstransportbanden kunnen in enkele minuten worden gedemonteerd en op steunpoten worden opgeslagen.

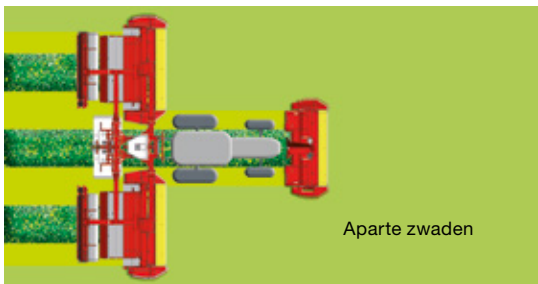

Aparte zwaden

Aparte zwaden

Met omhooggeklapte dwarstransportbanden en smal afgestelde zwadplaten kunnen drie compacte aparte zwaden worden afgelegd.

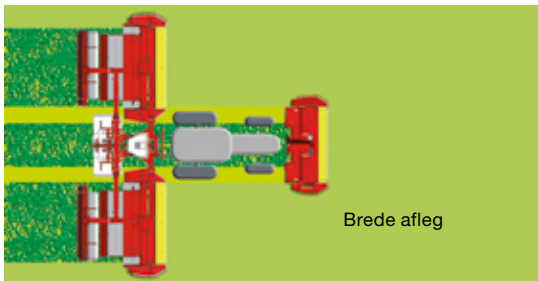

Brede afleg

Brede afleg

Als de zwadplaten geopend zijn, verspreiden geleideplaten de voerstroom over de gehele maaibreedte. Het voer wordt losjes en gelijkmatig afgelegd.

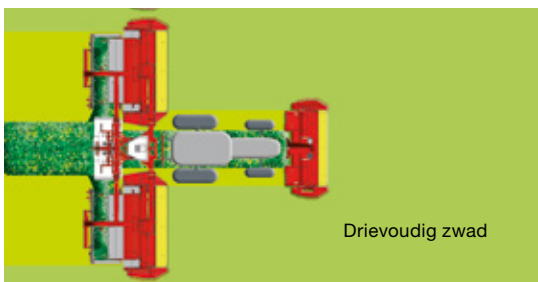

Drievoudig zwad

Drievoudig zwad

Met de dwarstransportbanden worden de drie maaizwaden één groot zwad geplaatst.

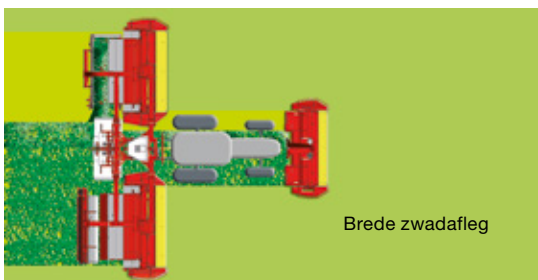

Brede zwadafleg

Brede zwadafleg

Met de gecombineerde brede zwadafleg bespaart u kosten.

Met de afzonderlijk hefbaar de dwarstransportbanden kunnen bij gebruik van de grote zwadhark TOP de zwadwerkzaamheden met wel 40% worden teruggebracht.

NOVACAT A10 COLLECTOR

Flexibel in gebruik



Drievoudig zwad – aparte zwaden – brede afleg – brede zwadafleg

Maximale flexibiliteit en productiviteit

De transportbanden worden aangedreven via de hydrauliek van de tractor, extra versnellingswalsen zijn optioneel verkrijgbaar. De gehele eenheid is hydraulisch ontlast en biedt daardoor een uitstekende bodemaanpassing.

De dwarstransportbanden kunnen indien nodig worden gedemonteerd.

Traploze snelheidsregeling van de band

- Handmatig via kleppen op het bandlichaam bij SELECT CONTROL-bediening.
- Elektrische afstelling per bandlichaam bij POWER CONTROL-bediening.

Optioneel voor optimale zwadafleg

- In hoogte mechanisch verstelbare versnellingswals voor aanpassing van de zwadbreedte.
- Zwadkam voor compacte zwaden bij enkelzijdig gebruik van de COLLECTOR-banden.



De hydraulische ontlasting van de maaier vermindert de slijtage en verlengt zo de levensduur van de machine. Bovendien zorgt de ontlasting voor een lager gehalte aan ruwe as in het voer en een lager brandstofverbruik.

- Verhoogde productiviteit van de machine.

Het geïntegreerde bandbewakingssysteem voorkomt verstopping van de maaiers als gevolg van niet-ingeschakelde dwarstransportbanden. Er klinkt een waarschuwingston wanneer de dwarstransportbanden weliswaar in de werkstand staan, maar niet zijn ingeschakeld.



Eenvoudig onderhoudsmanagement

Eenvoudig onderhoudsmanagement met instructies vanuit de bedieningsterminal al naar gelang de gebruiksduur. Puur comfort.

Automatische centrale smering is optioneel

Alle smerpunten (behalve aftakassen) worden voorzien door een elektrische smerpomp. Optimale en permanente smering voor de NOVACAT A10 ED COLLECTOR en A10 RCB COLLECTOR.



Bedieningscomfort

NOVADISC, NOVACAT S10 / S12 / X8



NOVADISC 730 / 810 / 900

Elektrische voorprogrammering

De elektrische voorprogrammering maakt optioneel apart heffen van de zijmaaiers mogelijk via een enkelwerkende aansluiting.



NOVACAT S10 / S12

Elektrische voorprogrammering

Het bediening verloopt comfortabel via een dubbelwerkend stuurapparaat. Apart heffen en de transportstand kunnen via de tuimelschakelaar worden voorgeselecteerd.



NOVACAT X8

SELECT CONTROL

Alle functies kunnen met SELECT CONTROL worden voorgeprogrammeerd en aansluitend via de besturing van de tractor worden uitgevoerd.

- Apart heffen van beide maaiers
- Eenvoudige bediening via een automatische functie op de kopakker
- Bediening van de transportbeveiliging
- Slechts een enkelwerkende hydraulische aansluiting is vereist



NOVACAT X8

POWER CONTROL (standaard NOVACAT X8 COLLECTOR, optioneel NOVACAT X8)

- Apart heffen van de maaiers
- Kopakkerbeheer
- Hydraulische ontlasting
- Hydraulische beschermkappen
- Bediening van de transportbeveiliging
- Frontmaaier kan worden bediend vanaf het bedieningspaneel
- Uren- en hectarenteller
- Load Sensing-aansturing

Functies van de NOVACAT X8 COLLECTOR:

- Apart heffen van de banden
- Instelling van de bandsnelheid optioneel

EXPERT 75 en EXPERT 100 (CCI 100) (optioneel NOVACAT X8)

Alle POWER CONTROL-functies zijn afgedekt. Ook kunnen ISOBUS-compatibele apparaten van andere fabrikanten worden bediend.

- Hoogwaardig 5,6" (EXPERT 75) resp. 8,4" (EXPERT 100) aanraakscherm.
- Bediening mogelijk via het aanraakscherm en via de twaalf softkey-toetsen.
- Scroll-wiel voor directe invoer en instelling van gewenste waarden
- Ook 's nachts optimale bediening dankzij de omgevingslichtsensor en verlichting van de functietoetsen.
- EXPERT 100: aansluiting van de camera mogelijk.

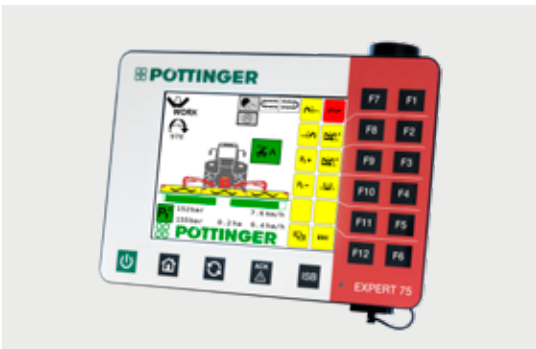

Bedieningscomfort

NOVACAT A9 / A10



SELECT CONTROL (standaard NOVACAT A9 / A10)

- Individuele besturing met automatische functie voor het heffen van de maaiers mogelijk.
- Optioneel kunnen de zijklappen ook tijdens het rijden hydraulisch worden ingeklapt.
- Synchrone hydraulische werkbreedteverstelling.
- Hydraulische transportontgrendeling.
- Handmatige instelling van de ontlastingsdruk van de maaiers op het hydrauliekblok.
- Onderhoudsmanagement – weergave van gebruiksafhankelijke intervallen voor smering en olieverversing.

POWER CONTROL (optioneel NOVACAT A10)

- Apart heffen van de maaiers met kopakkerbeheer.
- Aparte hydraulische werkbreedteverstelling voor beide maaiers.
- Hydraulische ontlasting instelbaar vanaf het bedieningspaneel – automatische aanpassing aan de werkbreedte.
- Kleppen ook tijdens het rijden hydraulisch inklapbaar.
- Bediening van de transportvergrendeling.
- Load Sensing-aansturing.
- Frontmaaier kan worden bediend vanaf het bedieningspaneel.
- Onderhoudsmanagement – weergave van gebruiksafhankelijke intervallen voor smering en olieverversing.

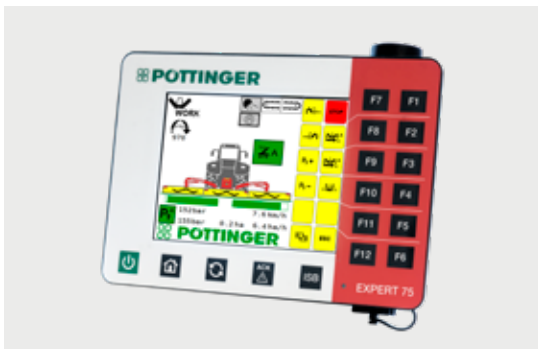

EXPERT 75 (optioneel NOVACAT A10)

Omvat alle POWER CONTROL-functies, en aanvullend is bediening van alle ISOBUS-compatibele machines van andere fabrikanten mogelijk.

- Modern 5,6" aanraakscherm.
- Intuïtieve bediening van de machine voor ontspannen werken, ook op lange werkdagen.
- Ergonomisch ontwerp met gripband voor bediening met één hand.
- Maximale flexibiliteit: Bediening mogelijk via aanraakscherm of hardkey-toetsen en in combinatie met AUX-joystick.
- Ook 's nachts betrouwbare bediening: De terminal past zich automatisch aan het omgevingslicht aan en biedt achtergrondverlichting bij de toetsen.

EXPERT 100 (CCI 100)

(optioneel NOVACAT A10)

Omvat alle POWER CONTROL-functies, en aanvullend is bediening van alle ISOBUS-compatibele machines van andere fabrikanten mogelijk.

- Modern 8,4" aanraakscherm.
- Eenvoudig te begrijpen dankzij de visuele weergave van de belangrijkste machineparameters.
- Scroll-wiel voor directe invoer en instelling van gewenste waarden.
- Maximale flexibiliteit: Bediening met één hand mogelijk via aanraakscherm of hardkey-toetsen en in combinatie met AUX-joystick.
- Ook 's nachts ideaal zicht dankzij de omgevingslichtsensor en de verlichting van de functietoetsen.
- Eenvoudige menunavigatie met eenvoudige omschakeling naar camera mogelijk.

Technische gegevens

Combinaties zonder kneuzer	Werkbreedte	Aanbouw	Maaischijven	Oppervlaktecapaciteit tot
NOVADISC 730	7,24 m	Cat. 2 / breedte 2	2 x 6	7 ha/u
NOVADISC 810	8,08 m	Cat. 2 / breedte 2	2 x 7	9 ha/u
NOVADISC 900	8,92 m	Cat. 2 / breedte 2	2 x 8	11 ha/u

Combinatie zonder kneuzer met middenophanging	Werkbreedte	Aanbouw	Maaischijven	Oppervlaktecapaciteit tot
NOVACAT S10	9,10 m	Cat. 3 / breedte 3	2 x 8	11 ha/u
met frontmaaier van 3,50 m	9,52 m			
NOVACAT S12	10,78 m	Cat. 3 / breedte 3	2 x 10	13 ha/u
met frontmaaier van 3,50 m	11,20 m			

Combinaties met middenophanging Werkbreedte	Aanbouw	Maaischijven	Oppervlaktecapaciteit tot	
NOVACAT X8	8,30 m	Cat. 3 / breedte 2	2 x 7	10 ha/u
NOVACAT X8 ED	8,30 m	Cat. 3 / breedte 2	2 x 7	10 ha/u
NOVACAT X8 RCB	8,30 m	Cat. 3 / breedte 2	2 x 7	10 ha/u
NOVACAT X8 ED COLLECTOR	8,30 m	Cat. 3 / breedte 2	2 x 7	10 ha/u
NOVACAT X8 RCB COLLECTOR	8,30 m	Cat. 3 / breedte 2	2 x 7	10 ha/u

Combinaties met middenophanging Werkbreedte	Aanbouw	Maaischijven	Oppervlaktecapaciteit tot	
NOVACAT A9	8,92 m / 9,18 m	Cat. 3 / breedte 3	2 x 8	12 ha/u
NOVACAT A9 ED	8,92 m / 9,18 m	Cat. 3 / breedte 3	2 x 8	12 ha/u
NOVACAT A9 RCB	8,92 m / 9,18 m	Cat. 3 / breedte 3	2 x 8	12 ha/u

Combinatie met variabele maaibreedte	Werkbreedte	Aanbouw	Maaischijven	Oppervlaktecapaciteit tot
NOVACAT A10	8,80 – 9,56 m	Cat. 3 / breedte 3	2 x 8	12 ha/u
met frontmaaier van 3,50 m	9,26 – 10,02 m			
NOVACAT A10 CF	8,80 – 9,56 m	Cat. 3 / breedte 3	2 x 8	12 ha/u
met frontmaaier van 3,50 m	9,26 – 10,02 m			
NOVACAT A10 ED	8,80 – 9,56 m	Cat. 3 / breedte 3	2 x 8	12 ha/u
voor frontmaaier van 3,50 m	9,26 – 10,02 m			
NOVACAT A10 RCB	8,80 – 9,56 m	Cat. 3 / breedte 3	2 x 8	12 ha/u
voor frontmaaier van 3,50 m	9,26 – 10,02 m			
NOVACAT A10 ED COLLECTOR	8,80 – 9,56 m	Cat. 3 / breedte 3	2 x 8	12 ha/u
voor frontmaaier van 3,50 m	9,26 – 10,02 m			
NOVACAT A10 RCB COLLECTOR	8,80 – 9,56 m	Cat. 3 / breedte 3	2 x 8	12 ha/u
voor frontmaaier van 3,50 m	9,26 – 10,02 m			

Aandrijftoerental alg. 1000 omw/min

Afstand tussen achtermaaiers	Aflegbreedte zonder zwadschijven	2 / 4 zwadschijven	Transporthoogte	Gewicht
2,0 m	1,7 m	1,5 m / 1,1 m	3,1 m	1215 kg
2,0 m	2,3 m	1,7 m / 1,3 m	3,5 m	1400 kg
2,0 m	2,5 m	2,1 m / 1,7 m	3,9 m	1520 kg

Afstand tussen achtermaaiers	Aflegbreedte zonder zwadschijven	2 zwadschijven	Transportbreedte	Gewicht
2,16 m 2,58 m	2,5 m	2,1 m	2,2 m	1800 kg
2,16 m 2,58 m	3,6 m	3 m	2,2 m	2040 kg

Afstand tussen achtermaaiers	Aflegbreedte zonder zwadschijven	2 / 4 zwadschijven	Transporthoogte	Gewicht
2,20 m	2,1 m	1,7 m / 1,3 m	4,0 m	2160 kg
2,20 m	2,7 m - 1,9 m	–	4,0 m	2620 kg
2,20 m	2,5 m - 1,7 m	–	4,0 m	2780 kg
2,20 m		–	4,0 m	3800 kg
2,20 m		–	4,0 m	4200 kg

Afstand tussen achtermaaiers	Aflegbreedte zonder zwadschijven	2 / 4 zwadschijven	Transporthoogte	Gewicht
2,0 m / 2,26 m	2,5 m	2,1 m / 1,7 m	3,99 m	2260 kg
2,0 m / 2,26 m	3,1 – 2,2 m	–	3,99 m	2980 kg
2,0 m / 2,26 m	3,0 – 2,2 m	–	3,99 m	3060 kg

Afstand tussen achtermaaiers	Aflegbreedte zonder zwadschijven	2 / 4 zwadschijven	Transporthoogte	Gewicht
1,88 – 2,64 m 2,34 – 3,10 m	2,5 m	2,1 m / 1,7 m	3,99 m	2350 kg
1,88 – 2,64 m 2,34 – 3,10 m		–	3,99 m	3310 kg
1,88 – 2,64 m 2,34 – 3,10 m	3,1 – 2,2 m	–	3,99 m	3080 kg
1,88 – 2,64 m 2,34 – 3,10 m	3,0 – 2,2 m	–	3,99 m	3160 kg
1,88 – 2,64 m 2,34 – 3,10 m	3,1 – 2,2 m	–	3,99 m	3780 kg
1,88 – 2,64 m 2,34 – 3,10 m	3,0 – 2,2 m	–	3,99 m	3980 kg

Uitrustingen



**Zwadschijven
links / rechts**



Extra zwadschijven



Afvoerkegel



Slijtstukken

NOVADISC 730 / 810 / 900	<input type="checkbox"/>	<input type="checkbox"/>	<input type="checkbox"/>	<input type="checkbox"/>
NOVACAT S10 / S12	<input type="checkbox"/>	-	<input type="checkbox"/>	<input type="checkbox"/>
NOVACAT X8	■	<input type="checkbox"/>	<input type="checkbox"/>	<input type="checkbox"/>
NOVACAT X8 ED / RCB	-	-	<input type="checkbox"/>	<input type="checkbox"/>
NOVACAT X8 COLLECTOR	-	-	<input type="checkbox"/>	<input type="checkbox"/>
NOVACAT A9	<input type="checkbox"/>	<input type="checkbox"/>	<input type="checkbox"/>	<input type="checkbox"/>
NOVACAT A9 ED / RCB	-	-	<input type="checkbox"/>	<input type="checkbox"/>
NOVACAT A10	<input type="checkbox"/>	<input type="checkbox"/>	<input type="checkbox"/>	<input type="checkbox"/>
NOVACAT A10 CF	-	-	<input type="checkbox"/>	<input type="checkbox"/>
NOVACAT A10 ED / RCB	-	-	<input type="checkbox"/>	<input type="checkbox"/>
NOVACAT A10 COLLECTOR	-	-	<input type="checkbox"/>	<input type="checkbox"/>

■ = standaard, □ = optioneel



Apart heffen



**Apart heffen
achterzwenking**



SELECT CONTROL



POWER CONTROL

NOVADISC 730 / 810 / 900	<input type="checkbox"/>	-	-	-
NOVACAT S10 / S12	-	■	-	-
NOVACAT X8	-	-	■	<input type="checkbox"/>
NOVACAT X8 ED / RCB	-	-	■	<input type="checkbox"/>
NOVACAT X8 COLLECTOR	-	-	-	■
NOVACAT A9	-	-	■	-
NOVACAT A9 ED / RCB	-	-	■	-
NOVACAT A10	-	-	■	<input type="checkbox"/>
NOVACAT A10 CF	-	-	■	<input type="checkbox"/>
NOVACAT A10 ED / RCB	-	-	■	<input type="checkbox"/>
NOVACAT A10 COLLECTOR	-	-	■	<input type="checkbox"/>

■ = standaard, □ = optioneel



**Hoogmaaisloffen
+20 mm / +40 mm**

Steunpoten

**Hydraulisch opklapbare
zijkappen**

**Snelwisselbouten
voor kneuzer**

**Onderstel voor
kneuzer**

<input type="checkbox"/>	<input type="checkbox"/>	-	-	-
<input type="checkbox"/>	-	<input type="checkbox"/>	-	-
<input type="checkbox"/>	<input type="checkbox"/>	<input type="checkbox"/>	-	-
<input type="checkbox"/>	<input type="checkbox"/>	<input type="checkbox"/>	<input type="checkbox"/>	<input type="checkbox"/>
<input type="checkbox"/>	<input type="checkbox"/>	■	-	-
<input type="checkbox"/>	■	<input type="checkbox"/>	-	-
<input type="checkbox"/>	■	<input type="checkbox"/>	<input type="checkbox"/>	<input type="checkbox"/>
<input type="checkbox"/>	■	<input type="checkbox"/>	-	-
■	■	<input type="checkbox"/>	-	-
<input type="checkbox"/>	■	<input type="checkbox"/>	<input type="checkbox"/>	<input type="checkbox"/>
<input type="checkbox"/>	■	<input type="checkbox"/>	-	-



EXPERT 75

EXPERT 100 (CCI 100)

-	-
-	-
<input type="checkbox"/>	<input type="checkbox"/>
<input type="checkbox"/>	<input type="checkbox"/>
<input type="checkbox"/>	<input type="checkbox"/>
-	-
-	-
<input type="checkbox"/>	<input type="checkbox"/>
<input type="checkbox"/>	<input type="checkbox"/>
<input type="checkbox"/>	<input type="checkbox"/>
<input type="checkbox"/>	<input type="checkbox"/>

Meer uitrustingen:

Kabeldoorvoerset voor het heffen van de ALPHA MOTION-frontmaaier.

Brede strooiing voor NOVACAT RCB.

Versnellingswals NOVACAT X8 / A10 COLLECTOR voor betere zwadvorming.

Stuurhoekafhankelijke werkbreedte-aansturing voor NOVACAT A10.

Zwadvorming voor NOVACAT A10 COLLECTOR.

Centrale smering NOVACAT A10 ED / NOVACAT A10 RCB



Uw machine is online.

Alle informatie betreffende uw machine
eenvoudig – altijd – overal

Scan met uw smartphone of tablet de QR-code op het **typeplaatje** of voer op www.poettinger.at/poetpro uw machinenummer in. U ontvangt direct een grote hoeveelheid informatie over uw machine.

- Gebruikershandleidingen
- Informatie over uitrusting
- Folders
- Foto's en video's



De PÖTTINGER onderdelenservice

- Fijnmazig, wereldwijd net van verkoop- en servicepartners.
- Tientallen jaren beschikbaarheid van reserveonderdelen en slijtdelen.
- U kunt originele PÖTTINGER-onderdelen 24 uur per dag bestellen.

PÖTTINGER Landtechnik GmbH

Industriegelände 1
4710 Grieskirchen
Oostenrijk
Telefoon +43 7248 600-0
info@poettinger.at
www.poettinger.at

PÖTTINGER Belgium s.p.r.l.

Avenue Adolphe Lacomblé 69-71
1030 Bruxelles
België
Telefoon +32 2894 4161
info@poettinger.be
www.poettinger.be

DUPORT BV

Archimedesstraat 9
7701 SG Dedemsvaart
Nederland
Telefoon +31 523 613493
Fax +31 523 616465
info@duport.nl
www.duport.nl

