

Ciągane siewniki do siewu w mulcz  
TERRASEM

 **PÖTTINGER**

# Perfekcyjny i efektywny siew



Dla zapewnienia maksymalnej elastyczności zastosowania



Istotnym warunkiem uzyskania idealnych wschodów, oprócz optymalnych warunków glebowych i klimatycznych, jest również dobór właściwych rozwiązań technicznych. TERRASEM, siewnik PÖTTINGER do siewu w mulcz, łączy w sobie wszystkie kroki robocze: uprawę, ugniecenie wtórne i siew. To idealna kombinacja niezawodności i precyzyjnego odłożenia nasion, która sprostą Twoim wymaganiom.

## Spis treści

### Nowy TERRASEM 4 -5

TERRASEM siewniki do siewu w mulcz	6-7
Efektywny siew - dla perfekcyjnych wschodów	8-11
Optymalne przygotowanie gleby do siewu	12-17
Maksymalne wykorzystanie siewnika dzięki sekcji WAVE DISC	18-21
Specjalistka wśród redlic wysiewających od perfekcyjnego rowka wysiewu	22-23
Szerokie możliwości zastosowania	24-29

### TERRASEM CLASSIC

Siewnik bez sekcji uprawowej	30-35
------------------------------	-------

TERRASEM siewniki do siewu w mulcz	36-39
------------------------------------	-------

TERRASEM FERTILIZER z podsiewem nawozu	40-45
--	-------

Agregat do poplonów TEGOSEM	46-47
-----------------------------	-------

Przegląd korzyści	48-49
-------------------	-------

### Cyfrowa technika rolnicza

Nasza praca - Twoje korzyści	50-51
Inteligentna obsługa	52-53

### Doposażenie / Dane techniczne

Precyzyjne dozowanie każdego rodzaju nasion	54-55
Doposażenie	56-57
Dane techniczne	58-59
MyPÖTTINGER / ORIGINAL PARTS	60-61

Wszystkie informacje o danych technicznych, wymiarach, ciężarach, wydajności itd. są wartościami przybliżonymi i nie są wiążące. Przedstawione na zdjęciach maszyny mogą odbiegać od standardu wyposażenia przyjętego w danym kraju. Twój partner PÖTTINGER chętnie udzieli Ci informacji.

# Nowy TERRASEM



## Nasza odpowiedź na najnowsze oczekiwania rynku

Wymagania praktyków: maszyna, która jest jeszcze bardziej niezawodna i przyjazna w obsłudze. Ponadto zapewniająca większą efektywność pracy dzięki maksymalnej elastyczności zastosowania.

Nasze rozwiązanie: Nowe siewniki TERRASEM PÖTTINGER. Dzięki uporządkowaniu wszystkich narzędzi roboczych w ustawieniu X, maszyna zawsze porusza się w linii prostej. Głębokość siewu jest ustawiana centralnie i bez wychodzenia z kabiny ciągnika. Nowe, większe zbiorniki na nasiona zwiększają wydajność siewu. Jedna maszyna - w opcji 3 różne warianty wysiewu z różną głębokością odłożenia, dla zwiększenia elastyczności zastosowania.

## TERRASEM – uniwersalny siewnik na każdą okoliczność

Nowa koncepcja siewnika z pasywną sekcją uprawiającą przekonuje precyzyjną pracą, uniwersalnym dozowaniem i perfekcyjnym systemem redlic, który gwarantuje dokładne odłożenie nasion. Elastyczność siewnika przez możliwość wysiania do trzech komponentów jednocześnie oraz jego niezawodność, gwarantują optymalny siew i bardzo dobre wschody.

Wyjątkowe właściwości siewników PÖTTINGER TERRASEM zwiększają zdolność plonowania. Na koniec dnia będziesz mógł się cieszyć większym zyskiem.

- Maksymalnie elastyczny system dozowania przez zbiornik ciśnienia zapewnia efektywny siew.
- Mocna konstrukcja i maksymalna wydajność pracy na hektar
- Redlica ekspercka dla uzyskania dużej wydajności na hektar i czystego, równomiernego rowka wysiewu
- Nadaje się do siewu w mulcz, siewu bezpośredniego i na zaoraną powierzchnię
- Niewymagające konserwacji elementy robocze

# Pneumatyczne siewniki do siewu w mulcz

Gleba stanowi bazę dla rolnictwa i leśnictwa oraz należy do najważniejszych zasobów na świecie, które można zwiększyć tylko w ograniczonym zakresie. Gleba jest podstawą naszego życia, ponieważ stanowi bazę do produkcji żywności i pasz dla zwierząt. Zdrowa gleba jest podstawą do uzyskania optymalnego i stabilnego plonu .

Na efektywność siewu wpływa wiele czynników. Optymalny termin siewu zależy zarówno od odmiany rośliny, jak również od ilości światła słonecznego i temperatury. Te czynniki wpływają między innymi na wybór odmiany, uprawy i płodozmianu. Tylko dokładne i równomierne odłożenie nasion, w połączeniu z optymalnym przykryciem glebą, gwarantują równe wschody.



## Opinia klienta: Igor Kunitskyi, DP Agrofirma Luga-Nova, Oblast Wolhynien, Ukraina

Mamy u siebie dwa siewniki TERRASEM Przy powierzchni gospodarstwa przekraczającej 14.000 ha , musimy mieć maszynę niezawodną i łatwą w obsłudze. W przypadku TERRASEMA nowej generacji wszystkie ustawienia można wygodnie przeprowadzić na terminalu - tylko, żeby zrobić próbę kręconą trzeba wysiąść z ciągnika. Wszystkie parametry pracy są wyświetlane na monitorze i można je na bieżąco zmieniać. Jakość siewu jest zachowana, a możliwości nawożenia zostały rozszerzone o dwie opcje, co w bieżącej sytuacji jest bardzo ważne."

## Elastyczność zastosowania doprowadzona do perfekcji

### Wiele wariantów wysiewu

Single Shoot, Double Shoot i Double Shoot-Mix to klucz do perfekcyjnych wschodów. Odpowiednio do indywidualnych warunków i płodozmianu, jaki stosujesz, pracując jednym z modeli TERRASEM FERTILIZER możesz wysiać nasiona, mieszankę dwóch różnych nasion z nawozem i dodatkowymi komponentami, jak mikrogranulat, lub podsiew .

- Single Shoot: Nawożenie / mieszanki nasion
- Double Shoot: Odłożenie w międzyrzędzia
- Double Shoot-Mix: Kombinacja Single i Double Shoot

## Ciągane siewniki do siewu w mulcz

### Maksymalna niezawodność

Siewniki ciągane są dostępne w szerokościach roboczych od 3 do 9 metrów. Dzięki bronie talerzowej siewniki te idealnie nadają się do siewu w mulcz i siewu bezpośredniego, natomiast wariant CLASSIC bez sekcji uprawiającej do siewu na przygotowanej wcześniej powierzchni.

Duże prędkości jazdy przy zachowaniu dokładności odłożenia i przy dużych szerokościach roboczych oraz dopasowanie ustawień do warunków panujących na Twoim polu sprawiają, że nowe siewniki to niezawodne i uniwersalne maszyny.

## Pneumatyczne siewniki do siewu w mulcz



# TERRASEM



# Perfekcyjny, wydajny siew dla zapewnienia najlepszych wschodów



## Udany siew

Każda roślina potrzebuje optymalnej dla siebie przestrzeni do rozwoju. Jej wzrost jest uzależniony od warunków glebowych, światła, wody i substancji odżywczych. Bazę pod dobry plon tworzysz siejąc swoim nowym siewnikiem TERRASEM.

### Optymalna przestrzeń dla rozwoju rośliny

Sprawdzona i ceniona przez użytkowników szyna wysiewająca z systemem redlic DUAL DISC zapewnia idealne warunki przestrzenne dla rozwoju Twoich roślin. Rozstaw w rzędzie 12,5 cm sprzyja rozwojowi roślin i mocno redukuje zachwaszczenie.

## Precyzyjne rozłożenie nasion

Również w trudnych warunkach pracy i przy dużej prędkości jazdy połączenie takich elementów, jak: wał oponowy, podwójna redlica talerzowa i docisk redlic, skutkuje precyzyjnym odłożeniem nasion.

- Rozstaw rzędów 12,5 cm umożliwia uzyskanie optymalnego rozłożenia przestrzennego roślin (opcja 16,7 cm)
- Duża średnica redlicy wysiewającej wynosząca 380 mm zapewnia czysty rowek wysiewu i długi czas eksploatacji
- 320 mm krok redlicy zapewnia optymalne rozdzielanie przestrzenne nasion, również, gdy na polu zalegają duże ilości masy organicznej
- Do 120 kg docisk redlicy nasiennej – do 180 kg docisk redlicy nawozowej FERTILIZER PRO
- Czteroprzegubowe zawieszenie troszczy się o optymalne dopasowanie szyny wysiewającej do nierówności pola, w ciężkich warunkach pracy





## Elastyczny wał oponowy

Kombinowany wał oponowy pełniący rolę podwozia jest osadzony między broną talerzową i jednostką wysiewającą. Na wale maszyna obraca się na uwrociu i jest transportowana po drogach opierając się na 4 kołach wału. Dzięki czteroprzegubowemu zawieszeniu szyny wysiewającej na wale, na całej szerokości roboczej docisk redlic jest stały.

W przypadku składanych, trójdzielnych siewników od 6 metrów szerokości roboczej, wał kopiuje nierówności pola, przez co zapewnione jest dokładne dopasowanie do ukształtowania terenu w każdej pozycji, zarówno w poziomie, jak i w pionie.

- Wał oponowy jako centralna jednostka prowadzenia we wszystkich modelach.
- Hydrauliczne naprężenie składanych elementów w składanych modelach TERRASEM V
- Swoboda ruchu składanych elementów w zakresie 4° w dół i górę
- Ustawienie wału w systemie offset gwarantuje spokojną jazdę zarówno na polu, jak i po drogach publicznych

## Ochrona gleby na uwrociu

W praktyce siewniki TERRASEM wyróżniają się najskuteczniejszym kopiowaniem nierówności pola i dużą zwrotnością.

- Perfekcyjne ugniecenie wtórne przed siewem przez 17 calowe ogumienie 3 lub 4 rzędów wysiewu na oponę
- Na uwrociu maszynę utrzymują wszystkie koła- podwozie zawsze pozostaje w tej samej pozycji podnoszone są tylko brona talerzowa i szyna wysiewająca
- Każde koło wału jest zawieszane indywidualnie- dzięki temu nie dochodzi do zacierania górnej warstwy gleby na uwrociu
- Efekt tandemu przez ustawienie opon w Offset
- Ograniczenie efektu spychacza przez zastosowanie kół wału o wymiarze 900 mm

# Perfekcyjny, wydajny siew dla zapewnienia najlepszych wschodów

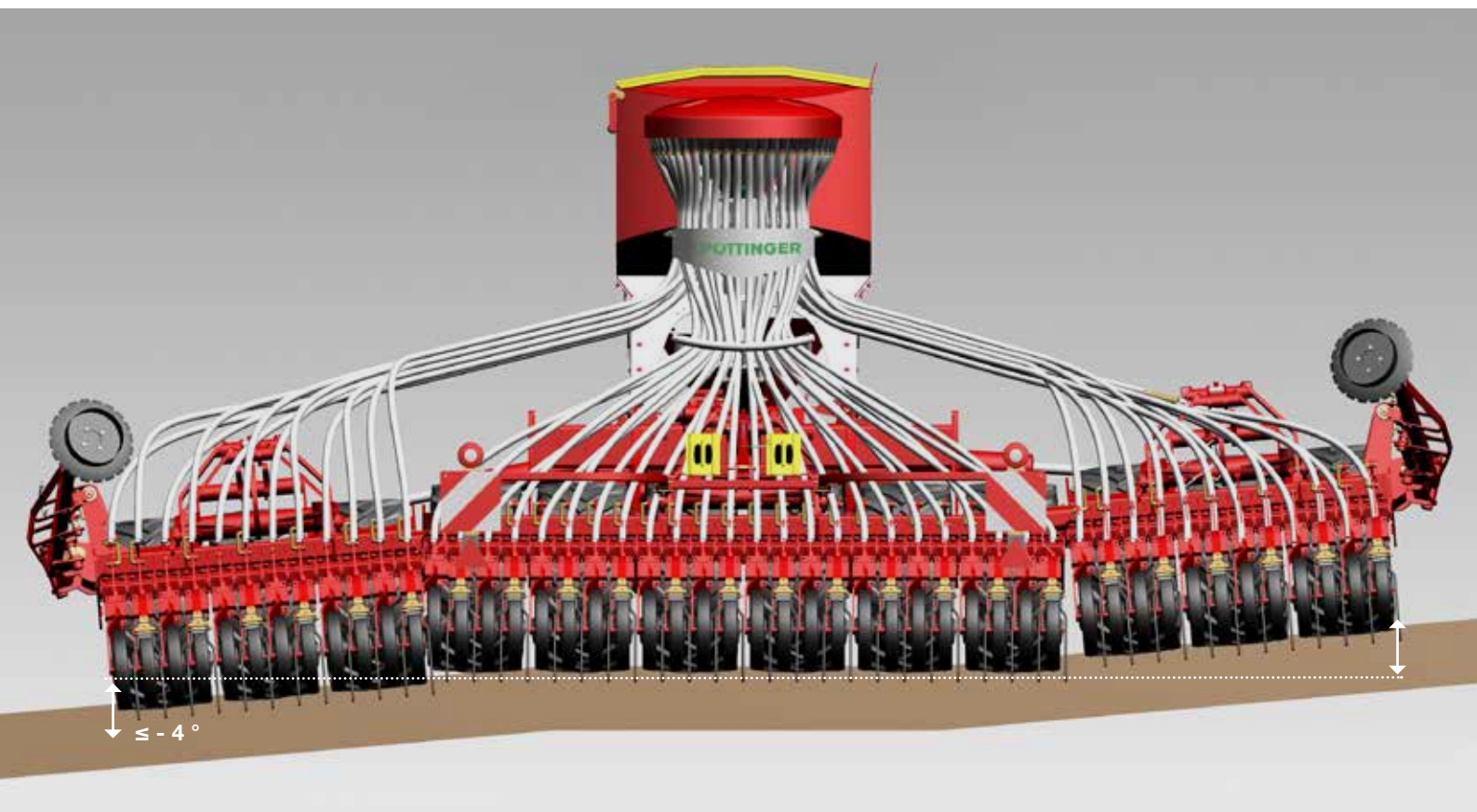

## Kopowanie terenu - mistrzowskie dopasowanie

Nasze siewniki do siewu w mulcz wyróżniają się przede wszystkim perfekcyjnym kopiowaniem nierówności terenu. Elementy robocze, wał oponowy, jak również inteligentna szyna wysiewająca optymalnie podążają za nierównościami pola. Efekt: najlepsze dopasowanie do ukształtowania terenu na całej szerokości roboczej.

## Trójdzielna budowa

Czystą i równomierną uprawę gleby na całej szerokości roboczej zapewnia trójdzielna budowa modeli TERRASEM V: Sekcja środkowa - lewe składane pole - prawa składane pole.

## Precyzyjne prowadzenie po konturze

Składane pola są wyposażone w zbiorniki gazowe, dzięki czemu na całej szerokości roboczej zapewnione jest równomierne rozłożenie nacisku w każdej pozycji. Możliwe jest również poprzeczne w kierunku jazdy, dopasowanie do ukształtowania pola.

W przypadku modeli TERRASEM od 6 m opcjonalne koła kopiujące dodatkowo zapewniają precyzyjne prowadzenie narzędzi roboczych na zadanej głębokości.

- Równomierna głębokość uprawy gleby na całej szerokości roboczej jest zagwarantowana
- Stała głębokość odłożenia przez szynę wysiewającą jest możliwa dzięki zastosowaniu trójpunktowego zawieszenia.

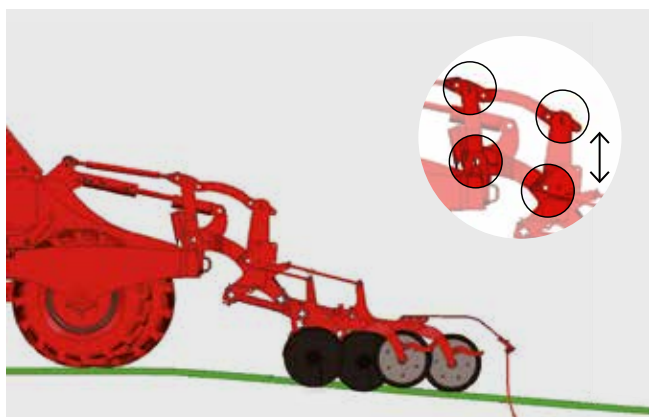

## Dopracowane kopiowanie konturów pola

Połączenie pojedynczych jednostek wysiewających przez 3-punktowe zawieszenie na ramie packera pozwala na precyzyjne dopasowanie do konturów terenu.

- Jednostka wysiewająca może dopasowywać się do nierówności pola wzdłuż kierunku jazdy.
- Podczas przejazdu przez wzniesienie na polu, szyna wysiewająca nie unosi się w górę, lecz pozostaje w pozycji zapewniającej stałe i równomierne odłożenie nasion na głębokości.
- Nacisk redlicy pozostaje przy tym niezmienny.

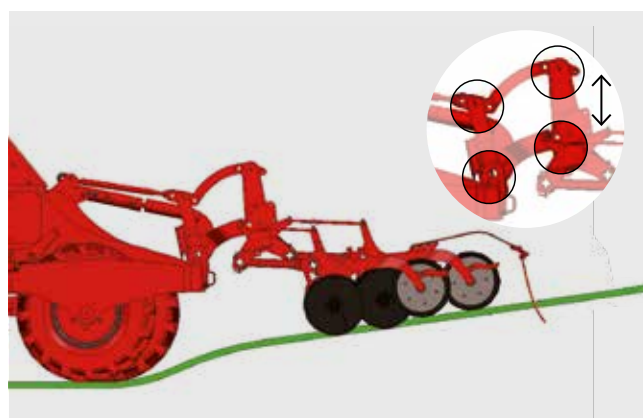

## Poczwórny przegub gwarantuje niezależność

Poczwórny przegub 3-punktowego zaczepu łączy szynę wysiewającą z ramieniem wału oponowego. Pozwala on na automatyczne dopasowanie szyny wysiewającej do konturów pola.

Swoboda ruchu szyny wysiewającej przyniesie Ci następujące korzyści w trudnych warunkach pracy:

- Optymalne warunki do kiełkowania
- Równomierny docisk redlicy i równomierne odłożenie nasion - również w pagórkowatym terenie
- Homogeniczny łan i wysokie plony

# Optymalne przygotowanie gleby do siewu



## Optymalne przygotowanie gleby do siewu

Siewniki PÖTTINGER TERRASEM mogą być włączone do każdej koncepcji uprawy - niezależnie od sposobu uprawy zawsze wyróżniają się dokładnym kopiowaniem nierówności pola i równomierną głębokością odłożenia ziarna.

## Narzędzia robocze do uprawy gleby: Wszystko czego potrzebujesz plus rozwiązania alternatywne

Dzięki elastycznemu wyborowi narzędzi roboczych możesz wyposażyć swoją maszynę odpowiednio do potrzeb Twojego gospodarstwa.

- W przypadku zastosowania do pracy w mulczu pełnowartościowej sekcji uprawiającej w postaci brony talerzowej, możesz wybierać między gładkimi i ząbkowanymi krojami talerzowymi.
- Do uprawy pasowej, aby poprawić gospodarkę wodną w glebie, możesz wybrać wersję z talerzami falistymi WAVE DISC.

Jeżeli nie potrzebujesz żadnych narzędzi do uprawy, bo gleba została wcześniej uprawiona, najlepszym wyborem dla Ciebie będzie TERRASEM CLASSIC.



## Intensywna i dokładna uprawa gleby

Maksymalna opłacalność: dobrze przygotowana gleba do siewu przez dopasowaną intensywność pracy brony talerzowej.

- Równomierne rozłożenia nasion warunkuje optymalne wschody.
- Również na ciężkich glebach i przy dużej ilości resztek poźniwnych brona talerzowa dobrze wykona swoje zadanie. Mieszanie i tworzenie gruzełkowatej struktury gleby to zadanie zasadnicze.

## Precyzyjne kopiowanie nierówności pola wzdłuż i w poprzek

Optymalne kopiowanie nierówności terenu jest istotnym elementem uprawy. Dzięki prowadzeniu maszyny po konturze terenu przez wał oponowy packer i regulacji siły nacisku na szynę wysiewającą, masz pewność, że Twój TERRASEM precyzyjnie kopiuje nierówności pola.

- Precyzyjne kopiowanie nierówności terenu w kierunku jazdy przez prowadzenie po konturze pola przez wał oponowy i ustawiony nacisk na jednostkę wysiewającą
- Narzędzia robocze są niesione i precyzyjnie prowadzone przez jezdny wał oponowy.

# Optymalne przygotowanie gleby do siewu



## Kompletna brona talerzowa dla zapewnienia idealnie uprawionej gleby

Za przygotowanie gleby w siewniku TERRASEM odpowiedzialna jest dwurzędowa brona talerzowa z gładkimi lub ząbkowanymi talerzami.

Niewymagające konserwacji, łożyskowane przez elementy gumowe talerze o średnicy 510 mm spulchniają i tną glebę na całej powierzchni. Skośnie ustawione talerze zagłębiające się pod kątem  $+15^\circ$  w kierunku jazdy i przy pionowym kącie ustawienia  $+7^\circ$ , pozostawiają w strefie wysiewu glebę o drobnej strukturze i tworzą optymalne łożo siewne. Duże ilości resztek poźniwnych są mieszane z glebą i jednocześnie presja chwastów jest mniejsza.

## Komfortowa praca, bez ściągnięcia w bok

Nowe uporządkowanie narzędzi roboczych zapewnia w stu procentach jazdę w linii prostej. Zarówno brona talerzowa, jak również redlice do nawozu (maszyna FERTILIZER) i redlice do nasion, są rozmieszczone w ustawieniu X

Środkowy, dodatkowy talerz WAVE DISC w tylnym obszarze pola z krojami talerzowymi gwarantuje efektywne cięcie.

### Pozostałe zalety:

- Płynna, hydrauliczna regulacja głębokości roboczej - dodatkowo pierwszy rząd talerzy jest przestawiany mechanicznie niezależnie od drugiego.
- Obustronnie amortyzowane blachy skrajne wyrównują powierzchnię pola.

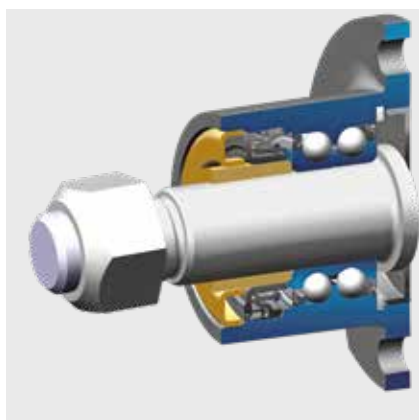

## Niewymagające konserwacji łożyskowanie talerzy

Specjalne dwurzędowe skośne łożyska kulkowe zostały przejęte z przemysłu ciężkiego. Daje to gwarancję dużej wytrzymałości i niezawodności. Obciążenia są przejmowane perfekcyjnie.

- Bezobrotowe, dwurzędowe skośne łożyska kulkowe.
- Uszczelka kasetonowa szczelnie zamyka łożyska kulkowe.
- Metalowa pokrywa dodatkowo chroni uszczelkę kasetonową od zewnątrz.



## NONSTOP zabezpieczenie przeciwkamieniowe dla efektywnej i długiej pracy

Od lat sprawdzone i niewymagające konserwacji.

- Łożyskowane przez gumowe elementy grubości 40 mm.
- Obejmy zaciskowe są zamontowane na grubościennym profilu i są łożyskowane przez elementy gumowe.
- Cztery gumowe elementy zapewniają właściwe naprężenie i dzięki temu skuteczne zagłębienie talerzy.



## Talerzowy spulchniacz śladu ciągnika

Ustawienie głębokości pracy pary talerzy z tyłu, za ciągnikiem jest dodatkowo regulowane.

- Dzięki temu zagęszczony ślad ciągnika jest intensywnie spulchniany i górna warstwa gleby zostaje wyrównana.
- Łatwa regulacja głębokości roboczej
- Zabezpieczenie przeciw przeciążeniom
- Równoczesne podniesienie w górę wraz z broną talerzową na uwrociu

# Optymalne przygotowanie gleby do siewu



## Dodatkowe narzędzia dla perfekcyjnego wyrównania

Do spulchnienia śladu po ciągniku dostępne są na życzenie spulchniacze śladu.

Aby wyrównać nierówności przed broną talerzową można opcjonalnie zastosować włókę przednią. Dodatkowe wyrównanie przed wałem ugniatającym może wykonać włókna wyrównująca.

## Sprężynowany spulchniacz śladu dla lepszego efektu pracy

Spulchnianie gleby w twardym i zagęszczonym śladzie ciągnika.

- Wymienna końcówka w obszarze narażonym na zużycie jest pokryta hartowanym metalem.
- Każdy spulchniacz jest zabezpieczony przez sprężynę.
- Prosta regulacja głębokości roboczej zęba spulchniającego.
- Równoczesne podniesienie w górę wraz z broną talerzową na uwrociu
- Na polu z dobrze przygotowaną glebą do siewu można zmniejszyć intensywność pracy brony talerzowej - oszczędność paliwa.
- Długi okres użytkowania dzięki hartowanej stali
- 3 warianty z 2 lub 3 zębami na ślad





## Włóka przednia

- Włóka przednia perfekcyjnie wyrównuje uprawioną glebę.
- Dobry przełot również przy dużych ilościach resztek poźniwnych
- Hydrauliczna regulacja bezstopniowa przy maksymalnej głębokości roboczej 40 mm

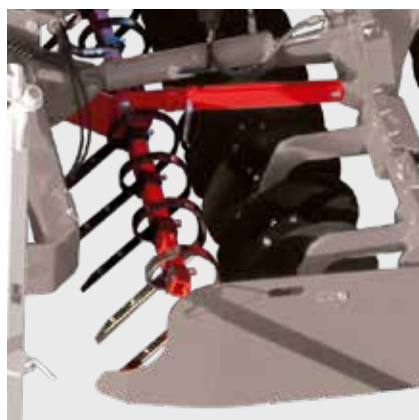

## Blacha wyrównująca

- Przednia blacha wyrównująca umieszczona przed wałem oponowym dodatkowo wspomaga tworzenie gruzelkowej struktury gleby.
- Strumień gleby za broną talerzową jest hamowany i odkładany przed wałem ugniatającym.



## Szyna wyrównująca przed jednostką wysiewu

- Wyrównuje na lekkich, piaszczystych glebach wałki powstające między kołami
- Pochylenie i wysokość ustawienia zębów można regulować indywidualnie.
- Beznarzędziowa regulacja
- Niewrażliwe na kamienie i resztki poźniwne - każdy ząb ma swoją sprężynę
- Na uwrociu i podczas transportu po drogach uniesione w górę

# WAVE DISC - zredukowana uprawy gleby bez jej przemieszczania



## Maksymalna elastyczność zastosowania

Ekonomiczna, elastyczna w zastosowaniu i komfortowa w obsłudze – tak prezentuje się sekcja WAVE DISC przygotowująca glebę do siewu.

Zarówno na glebach suchych jak i mokrych –

WAVE DISC wykazuje swoje zalety i jest idealnym przykładem na uprawę uproszczoną przy jednoczesnym zwiększeniu plonu. Zasada, aby wykonać tyle zabiegów uprawowych ILE JEST TO KONIECZNE I JEDNOCZEŚNIE TAK MAŁO, JAK JEST TO MOŻLIWE, znalazła zastosowanie w rozwiązaniu WAVE DISC.

## Sprawdza się również w najcięższych warunkach

System PÖTTINGER WAVE DISC idealnie sprawdza się w trudnych warunkach glebowych, kiedy konieczne jest zastosowanie zredukowanej uprawy. Dobrze ustawiona głębokość robocza stanowi bazę dla właściwego odłożenia nasion.

## WAVE DISC - narzędzie do zredukowanej uprawy gleby

Technologia WAVE DISC umożliwia chroniącą wodę, pasową uprawę gleby: uprawiany jest tylko pas o szerokości 45 mm rzędu wysiewu. Pozostała powierzchnia pozostaje nieuprawiona - wilgoć zatrzymana w nieuprawionych pasach wspomaga kiełkowanie nasion.

## Dla Twojego komfortu

Głębokość robocza talerzy WAVE DISC jest regulowana hydraulicznie i bezstopniowo. Dodatkowe talerze faliste WAVE DISC za śladem ciągnika mogą być ustawione oddzielnie, w zależności od głębokości wysiewu i głębokości śladu ciągnika.

- System otworów z 5 pozycjami ustawienia
- Regulacja bez użycia narzędzi
- Komfortowa obsługa uchwytu talerzy podczas procesu ustawiania
- Cztery talerze na ślad



## Zachować wodę w glebie.

„Gospodarujemy na 250 ha własnego gospodarstwa i siejemy usługowo kolejne 700 ha. Używamy do tego siewnika TERRASEM C6 WAVE DISC, który sprawdza się w tych różnorodnych warunkach pracy. Siew wczesną wiosną daje homogeniczne wschody, szczególnie na gliniastych glebach. System WAVE DISC pozwala zachować wodę w glebie. Poza tym lepiej działają herbicydy, bo ochronna powłoka chroniąca rośliny pozostaje na nieuprawionej powierzchni.

Florent Earl Cadieu

Rolnik

Charnizay | Indre-et-Loire | Francja

## Przekonująco elastyczny

Możliwości zastosowania maszyny są wszechstronne, bo jednocześnie można wysiać różne komponenty. Na swoim gospodarstwie Florent Earl Cadieu sieje przykładowo jęczmień w rozstawie 12,5 cm razem z lucerną w rozstawie 25 cm. Celem jest zbiór jęczmienia w pierwszym roku i nasion lucerny w kolejnym.

Florent Cadieu razem z siewem innych nasion wysiewa również nawóz, aby stymulować rozwój korzeni. Daje to pewność, że rośliny dadzą sobie radę podczas długich okresów bez deszczu.



## WAVE DISC w porównaniu

„Podoba mi się koncepcja WAVE DISC, ponieważ daje więcej możliwości niż siew bezpośredni i także bardziej nadaje się na pola z dużą ilością kamieni, bo jest mniej wrażliwa na zużycie. W porównaniu z TERRASEMEM wyposażonym w agresywnie pracujące talerze, pozostawia więcej wilgoci w glebie. – dodaje Florent Cadieu.

Ponadto przy prędkości pracy od 12 do 14 km/h można zaoszczędzić połowę paliwa na hektar - w porównaniu z wynajmowanym TERRASEMEM C4.

## Korzyści agrotechniczne dla Florenta Cadieu

- Pasmowe spulchnianie gleby - mniejsze ryzyko zamulenia gleby na pagórkowatym terenie
- Herbicydy dogłębowe działają lepiej i precyzyjniej
- Wilgoć jest zatrzymana w glebie - to szczególnie ważne na obszarach z małą ilością opadów
- Optymalne odłożenie nasion w wilgotne toż siewne
- Bardziej homogeniczne i lepsze wschody po siewie wczesną wiosną

# WAVE DISC - zredukowana uprawy gleby bez jej przemieszczania



## Gospodaruj ekonomicznie

- Lekkość uciążu ze względu na mniejszą intensywność pracy
- Redukcja siły ciągu - małe przemieszczanie gleby
- Redukcja erozji - uprawa chroniąca strukturę gleby
- Wcześniejszy siew wczesną wiosną również wówczas, gdy na polu jest mokro
- System chroniący wodę

## Odporna na erozję

Mniej intensywna uprawa pozostawia pasy nie ruszonej gleby. Dzięki temu mniejsza powierzchnia jest wystawiona na zjawisko erozji.

- Zmniejszone ryzyko zamulenia gleby przy silnych opadach deszczu
- Zredukowane zjawisko wywiewania gleby

## Odpowiednie na każde warunki

Bezobsługowe talerze faliste WAVE DISC mają średnicę 510 mm i są dostępne z rozstawem rzędów 12,5 cm lub 16,7 cm. Rozstaw 16,7 cm jest zalecany przede wszystkim na regiony o ekstremalnych warunkach glebowych: gleby ciężkie, mokre, kleiste.

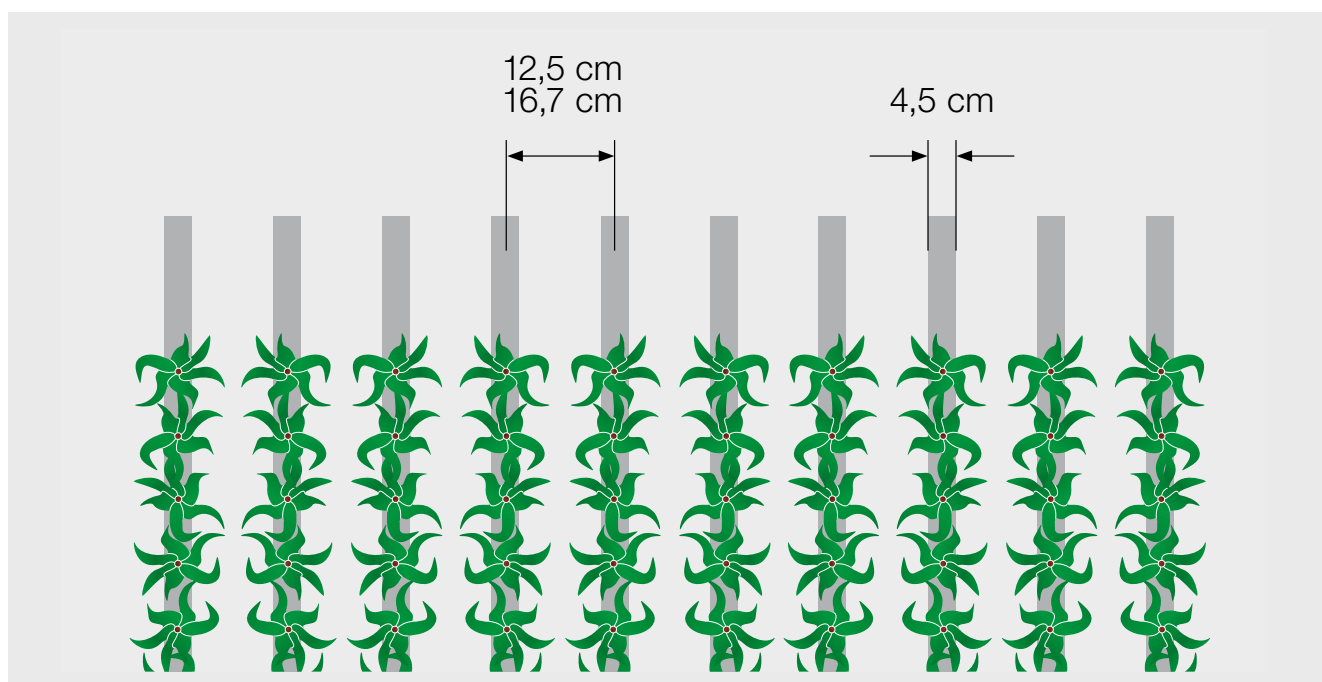



## Elastyczność zastosowania talerzy WAVE DISC

System talerzy PÖTTINGER WAVE DISC idealnie nadaje się do pracy w ciężkich warunkach glebowych, gdzie konieczna jest zredukowana uprawa.

### Regiony z małą ilością opadów atmosferycznych:

- Uprawiony jest tylko wąski pasek w rzędach wysiewu. Minimalna uprawa pozwala zachować zasoby wody w glebie.
- Zahamowanie procesu parowania wody z gleby dzięki uprawie pasowej

### Regiony z dużą ilością opadów atmosferycznych:

- Zredukowane przesuwanie warstw gleby i mniejsza ingerencja w mokrą glebę
- Żadne narzędzie robocze nie sięga do warstwy łoża siewnego i nie tworzy podeszwy

## Higiena agrotechniczna - nowe wyzwanie

- Niewielka ingerencja w strukturę gleby powoduje niekorzystne warunki do kiełkowania chwastów, szczególnie fotoblastów dodatnich, jak na przykład wyczyniec polny czy stokłosa.
- Zredukowana uprawa przy oporności na stosowane herbicydy
- Warstwa herbicydów pozostaje na nieuprawionej glebie
- Ochrona gleby dzięki mniejszej ilości przejazdów

# Specjalistka wśród redlic wysiewających od perfekcyjnego rowka wysiewu

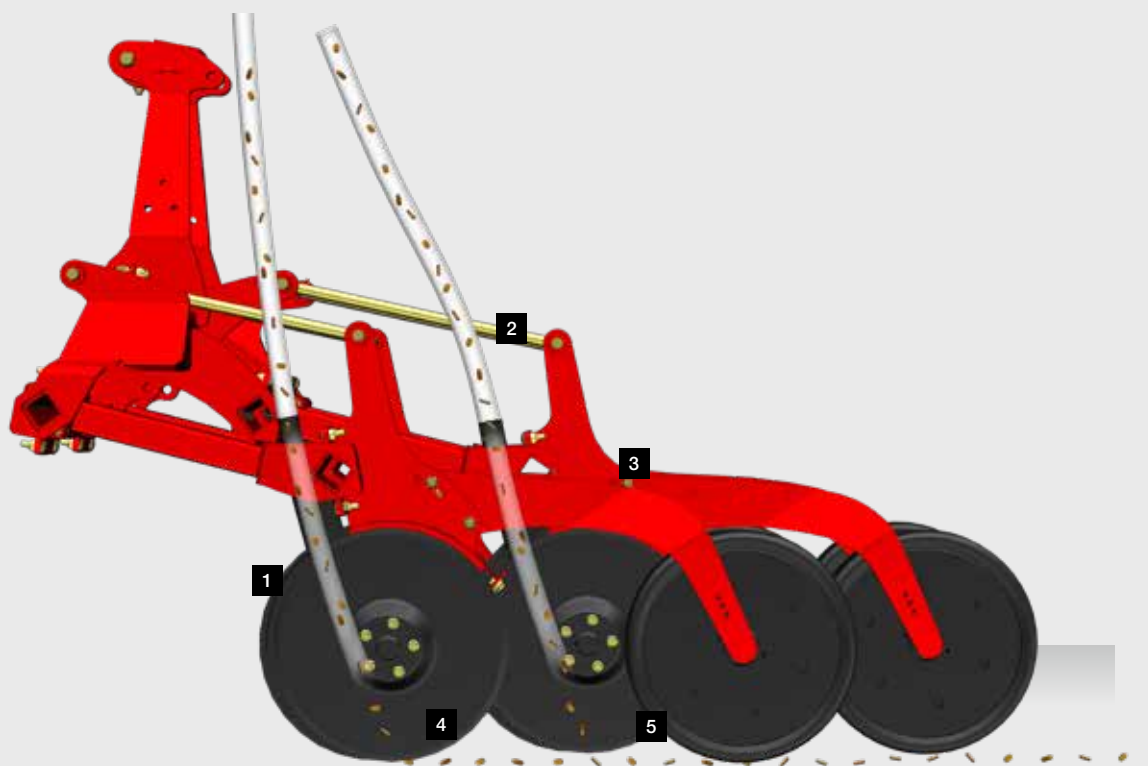

## Specjalistka wśród redlic wysiewających od perfekcyjnego rowka wysiewu

Dobry siew jest uwarunkowany dopasowanymi do siebie narzędziami roboczymi, które są odpowiedzialne za utworzenie rowka wysiewu oraz odłożenie i przykrycie nasion. Dobrze uformowany rowek wysiewu jest warunkiem udanego siewu.

Gwarancja optymalnego przygotowania gleby do siewu i równomiernych wschodów - PÖTTINGER dostarczy Ci redlicę dobraną do Twoich potrzeb. Dzięki przesuniętemu uporządkowaniu redlic talerzowych, również przy dużej prędkości jazdy resztki poźniwne są skutecznie przecinane.

## Redlice precyzyjne DUAL DISC

Wielkowymiarowe podwójne redlice talerzowe DUAL DISC o średnicy 380 mm tną resztki roślinne i formują równy, czysty rowek wysiewu.

- Uporządkowanie redlic w ustawieniu X - lustrzany układ
- Precyzyjne odłożenie ziarna w czysty rowek wysiewu.
- Krok redlicy 320 mm daje duży prześwit i przez to stwarza dobre warunki do płynnego przepływu strumienia gleby, przy dużej ilości masy organicznej
- Przesunięte uporządkowanie redlic talerzowych zapewnia właściwe formowanie rowka wysiewu
- Centralna regulacja docisku redlic w zakresie od 40 do 120 kg
- Równiej długości ramiona redlic na szynie wysiewającej gwarantują identyczną siłę nacisku na każdy element wysiewu
- Rozstaw rzędów od 12,5 cm dla optymalnego rozłożenia przestrzennego roślin (opcja 16,7 cm)
- Redlice wysiewające nie wymagają konserwacji
- Komfortowa, centralna, hydrauliczna regulacja docisku redlic i głębokości odłożenia przez szynę wysiewającą

- 1 Do 120 kg nacisku na redlicę
- 2 Prowadzenie w równoległoboku dla uzyskania dokładnej i jednolitej głębokości wysiewu.
- 3 Taki sam nacisk redlic dzięki dźwigniom takiej samej długości
- 4 Krok redlicy 320 mm dla płynnej pracy, bez zatorów
- 5 Dokładne prowadzenie na głębokości i ugniecenie wtórne



## Rolki dociskowe dla równomiernego odłożenia nasion

Każda redlica talerzowa jest zawieszona w równoległoboku i dzięki temu dobrze kopiuje nierówności terenu - również przy dużej prędkości jazdy.

- Duże kroje talerzowe o średnicy 380 mm
- Wszystkie redlice są prowadzone za pomocą rolek dociskowych, aby zapewnić równomierną głębokość odłożenia nasion.
- Rolki dociskowe oprócz utrzymywania siewu na stałej głębokości, służą również do wtórnego ugniecenia gleby i docisku nasion.

## Nawóz lub dwa rodzaje nasion FERTILIZER PRO Redlica do nawozu

Podsiew nawozu lub drugiego rodzaju nasion w siewniku TERRASEM FERTILIZER odbywa się przez redlicę talerzową do nawozu PRO. Nawóz jest rozprowadzany przez redlicę za broną, między dwa rzędy wysiewanych roślin (Midrow banding).

- Jednotalerzowa redlica do nawozu PRO odkłada depozyt nawozu między rzędy wysianych nasion, w strefie tworzenia systemu korzeniowego - szerokie obejmujące gumowe na rurze ramy zapewniają dokładne utrzymywanie rozstawu rzędów, bez przesuwania w bok.
- Prowadzi to do oszczędności nawozu, zmniejszenia strat i w efekcie przez szybki wzrost systemu korzeniowego do wysokich plonów.
- Głębokość odłożenia nawozu i nasion może być różna.
- Redlicą FERTILIZER PRO można oprócz nawozu wysiewać również inne nasiona.

# Szerokie możliwości zastosowania



## Dwa systemy dozowania

Niezależnie od wyboru maszyny, do wyboru są dwa różne systemy dozowania. Maszyny z pojedynczym zbiornikiem są wyposażone w dozowanie przez inżektor - TERRASEM 3000 do V 6000, jak również V 8000 / V 9000 i dodatkowo wszystkie modele TERRASEM CLASSIC bez wersji FERTILIZER.

Wszystkie siewniki TERRASEM Z z podwójnym zbiornikiem są wyposażone w system ciśnieniowy. Podwójny zbiornik ze stałą przegrodą dzielącą przestrzeń w stosunku 60:40, może być również w 100 % wypełniony nasionami. Zintegrowane czujniki zmiany ciśnienia zapewniają niezawodność działania systemu

## Single Shoot – Double Shoot – Double-Shoot Mix

Wszystkie siewniki wyposażone w zbiornik pneumatyczny mogą wysiewać dwa różne komponenty, jak nasiona/ nasiona lub nasiona/nawóz. Dodatkowo przy zastosowaniu TEGOSEMA można wysiać trzeci komponent.

## System dozowania o najwyższej precyzji

System dozowania TERRASEM jest tak skonstruowany, aby zapewnić najwyższą precyzję dozowania każdego rodzaju nasion, w każdych warunkach pracy.

- TERRASEM 3000 do V 6000 są wyposażone w jeden, a V 8000 i V9000 w dwa systemy dozowania.
- Modele TERRASEM z podwójnym zbiornikiem dysponują dwoma systemami dozowania.
- W zależności od ilości wysiewu, wałki dozujące do nasion normalnych lub małych można szybko i łatwo wymienić.
- Elektryczny napęd dozowania jest sterowany przez czujnik radarowy lub sygnał ISOBUS z ciągnika.
- Możliwe ilości wysiewu wynoszą od 0,8 kg do 420 kg. Regulacja ilości wysiewu może być przeprowadzona z kabiny ciągnika.
- Seryjne dozowanie wstępne zapewnia wysiew bez pozostawiania luk.





## Strumień powietrza chroniący nasiona

Duży strumień powietrza i mała prędkość z jaką się przemieszcza, chronią materiał siewny przed uszkodzeniem i starciem zaprawy. Dzięki precyzyjnemu systemowi dozowania i dużej głowicy rozdzielacza następuje równomierne odłożenie nasion.

- Gwarancja dobrego plonowania i ekonomicznego sukcesu
- Specjalne nakładki rozdzielacza pozwalają na siew w różnych szerokościach rzędów.
- Podczas procesu składania, w maszynach 8 i 9 metrowych, obydwie głowice rozdzielacza są automatycznie, hydraulicznie opuszczane.

## Precyzyjne poprzeczne rozdzielnie nasion

Nasiona są prowadzone rurą wznoszącą w wirującym strumieniu powietrza do głowicy rozdzielacza. Duża średnica głowicy rozdzielacza gwarantuje dokładne rozdzielanie na pojedyncze rzędy wysiewu.

## Łatwo, jak nigdy dotąd

PÖTTINGER przywiązuje dużą wagę do przyjaznej obsługi. Dlatego próba kręcona jest tak łatwa do przeprowadzenia.

- Praktyczny worek na nasiona
- Pokrywa próby kręconej jest kontrolowana przez czujnik
- Zasuwa wylotowa lub elementy do opróżniania zapewnia całkowite usunięcia nasion ze zbiornika.
- Automatyczna redukcja ilości wysiewu przy włączeniu ścieżek technologicznych
- Próba kręcona na przyciśnięcie guzika
- Płynna regulacja ilości wysiewu
- Wymienne wałki dozujące do wszystkich rodzajów nasion
- Pomiar stanu wypełnienia
- Kontrola dmuchawy i wałka dozującego
- Dozowanie wstępne dla prawidłowego startu dozowania na uwrociu
- Biblioteka nasion

# Szerokie możliwości zastosowania



## IDS - elastyczność, która się opłaca

System IDS (INTELLIGENT DISTRIBUTION SYSTEM) steruje wszystkimi wylotami przez SYSTEM BUS. Otwiera to nowe możliwości włączania rzędów wysiewu i ścieżek technologicznych. Dzięki temu siewnik może być wykorzystywany w usługach oraz przez grupę rolników zrzeszonych w kółku maszynowym.

Wszystkie ustawienia dotyczące wyboru ścieżek technologicznych można przeprowadzić łatwo i komfortowo z kabiny ciągnika na terminalu – nie ma konieczności przekładania węży.

### Dowolny wybór:

- Szerokości ścieżek technologicznych
- Szerokości śladu
- Włączenia specjalnych ścieżek technologicznych
- Podwójnego systemu ścieżek
- Wyłączenia połowy strony siewnika lewej i prawej
- Wolny wybór rytmu ścieżek technologicznych niezależnie od szerokości maszyny

## Kontrola przepływu nasion daje poczucie komfortu i efektywną pracę

Dostępna na życzenie kontrola przepływu nasion jest umieszczona za głowicą rozdzielacza. Wrażliwość czujników można regulować na trzech poziomach, zależnie od rodzaju nasion.

Stać i rzetelna informacja o przepływie nasion jest widoczna na terminalu.

### Wskaźnik stanu przewodów nasiennych w postaci światła LED, bezpośrednio na czujniku:

- ZIELONY: Czujnik jest aktywny i rzędy OK
- Błyszczący CZERWONY: Rząd jest zapchany
- Informacja o numerze rzędu na terminalu obsługi

# IDS INTELLIGENT DISTRIBUTION SYSTEM

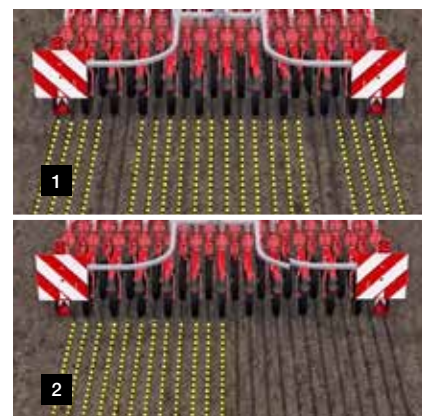

## Inteligentne serce siewnika

Dzięki stałej ilości nasion w każdym rzędzie wysiewu, jaką zapewnia głowica rozdzielająca IDS, możliwy jest równomierny rozwój łanu.

- 1 Rura wznosząca ze stożkowym kołnierzem wspomaga przepływ materiału siewnego przez nakładki głowicy rozdzielacza w kierunku wylotów.
  - 2 Prowadzenie nasion odbywa się w strumieniu powietrza przez opatentowany system lejków ze sterowanymi klapami, do rury wznoszącej.
- Przy aktywnym sterowaniu ścieżkami następuje automatyczna redukcja ilości wysiewu - oszczędność nasion do 6 %
  - Precyzyjne rozdzielenie poprzeczne również przy aktywnych ścieżkach technologicznych

## Elastyczny rozstaw rzędów

Przy standardowym rozstawie rzędów 12,5 cm możesz przy pomocy różnych nakładek na głowicę rozdzielacza generować różny rozstaw rzędów.

- Zastosowanie dla kultur, które są uprawiane, jak rośliny okopowe
- Możliwość rozszerzenia do rozstawu rzędów od 25 cm / 37,5 cm / 50 cm / 75 cm, w zależności od typu maszyny
- Elastyczne wykorzystanie maszyny do różnych kultur
- Krótszy czas przebywania i mniejsze uszkodzenia nasion w głowicy rozdzielacza - lepsza zdolność kiełkowania roślin motylkowych.

## Więcej możliwości: Włącznik ścieżek technologicznych

- 1 W zależności od wyposażenia głowicy rozdzielacza możliwe jest założenie symetrycznych, asymetrycznych lub indywidualnych ścieżek technologicznych - wolny wybór rytmu ścieżek technologicznych z 2 do 6 wyłączanych rzędów na ślad.
- W pełni wyposażona głowica rozdzielacza IDS ma regulowane wyloty dla wszystkich rzędów wysiewu.

## Włączenie połowy siewnika

- 2 Dla maksymalnej elastyczności, również przy ścieżkach symetrycznych, PÖTTINGER oferuje następujące możliwości:
- włączenie połowy siewnika, lewej lub prawej strony przy w pełni wyposażonym IDS
  - włączenie połowy siewnika tylko z prawej strony - prawa połowa głowicy rozdzielacza jest wyposażona w sterowane wyloty.
  - Aktywowanie połowy siewnika przez terminal
  - Redukcja ilości wysiewu następują automatycznie

# Szerokie możliwości zastosowania



## Bezpieczeństwo transportu w ruchu drogowym

Siewniki TERRASEM nie tylko dobrze sprawdzają się w pracy na polu. Przygotowanie ich do transportu jest proste i szybkie, natomiast sam transport bezpieczny. Dzięki szerokości transportowej wynoszącej 3 m, transport po drogach publicznych nie stanowi żadnego problemu.

Podczas przewożenia po drodze maszyna jest wsparta na czterech kołach. Dwa środkowe koła są uniesione w górę, co zwiększa stabilność jazdy, również na nierównych drogach polnych. Sposób transportowania pozwala również na rozwijanie dużych prędkości jazdy.

## Spokojna praca w każdych warunkach

Dzięki ustawieniu kół wału ugniatającego w systemie offset, co 15 cm, maszyny te bardzo spokojnie zachowują się podczas transportu. Nierówności pojawiające się na drogach i na polach są amortyzowane przez efekt tandemu, dzięki czemu maszyna się nie kołysze.

W opcji, dla pary kół nośnych są oferowane hamulce pneumatyczne lub hydrauliczne, przy czym maksymalna prędkość jazdy wynosi 40 km/h.

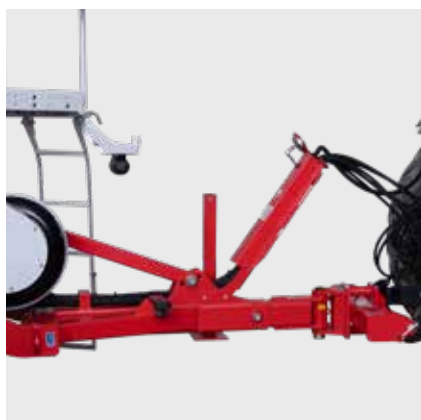

## Zwrotność na uwrociach

Praktyczny zaczep zapewnia uzyskanie małego kąta skrętu, do 90° a na uwrociu i podczas transportu. Dyszel teleskopowy występuje również w wersji do podłączania z zaczepem dolnym ciągnika lub przez US Coupler. Dlatego siewnik może być połączony z każdym ciągnikiem.

- Dzięki możliwości rozsunięcia teleskopu +500 mm, siewnik może współpracować z ciągnikami na oponach szerokich lub bliźniaczych.
- W przypadku wyposażenia siewnika w spulchniacz śladu, zalecane jest zastosowanie przedłużenia dyszla.



## Duży zbiornik na nasiona to duża wydajność na hektar

Napełnianie zbiornika może się odbywać przy pomocy ładowarki, Big Bag lub opcjonalnie przy pomocy hydraulicznego ślimaka.

Pokrywa w postaci zwijanej plandeki stanowi skuteczną ochronę przed kurzem i deszczem dla maszyn z dozowaniem inżektorowym. W przypadku maszyn ze zbiornikiem ciśnieniowym zamontowana jest metalowa pokrywa.

- Standardowa platforma załadunku pozwala na komfortowe otwieranie pokrywy zbiornika, jak również na kontrolę procesu napełniania.
- Kratownica w zbiorniku chroni system dozowania przed ciałami obcymi.
- Kontrola wypełnienia zbiornika na nasiona stanowi wyposażenie seryjne maszyny.
- Dozowanie inżektorowe: Zwinięta plandeka zajmuje mało miejsca i nie przeszkadza przy napełnianiu zbiornika.
- Dozowanie zbiornika ciśnieniowego: Dla wygodnego i skutecznego napełniania z obydwu stron, pokrywa metalowa jest opuszczana z boku zbiornika.



## Ślimak do łatwego napełniania zbiornika

Napędzany hydraulicznie uniwersalny ślimak do napełniania zbiornika nasionami i nawozem.

- Komfortowa obsługa podczas napełniania - rura ślimaka jest zawieszona kardanicznie dla łatwiejszego manewrowania
- Zbiornik może być kompletnie wypelniony - dzięki możliwości przechylania ślimaka zwiększa się dostępność do każdego miejsca w zbiorniku.
- Do transportu ślimak jest hydraulicznie składany i mocowany nad zbiornikiem na nasiona.
- Duża przepustowość, do 470 litrów na minutę
- Wytrzymałe, odporne na korozję wyposażenie w jakości NIRO

# Siewnik do siewu w mulcz bez sekcji uprawowej



# TERRASEM V CLASSIC



# Siewnik do siewu w mulcz bez sekcji uprawowej



## Dla sprawnego siewu w perfekcyjnych warunkach

Głównym celem konstruktorów pracujących nad stworzeniem TERRASEM CLASSIC było uzyskanie maszyny lekkiej w uciążu i wydajnej, aby wesprzeć gospodarstwa, które uprawiają glebę wcześniej, przed wykonaniem siewu.

## Korzyści w uprawie roślin

TERRASEM CLASSIC dzięki dużemu naciskowi na redlicę, opcjonalnej włoce przedniej lub wyposażeniu w redlicę FERTILIZER PRO można siać zarówno w minimalnie, jak i w tradycyjnie uprawioną glebę. Wzrost wydajności siewu przy takiej samej wydajności ciągnika można uzyskać przez większe szerokości robocze.

## Wydłużony proces

Odstęp czasowy między przygotowaniem gleby do siewu i siewem, a tym samym czas obsychania gleby jest dłuższy. Dzięki temu rowek wysiewu nie zamula się. Dodatkowo podczas wcześniejszej uprawy gleby można lepiej zadbać o mechaniczne zwalczanie chwastów.

## Wydajność

Duży zbiornik na nasiona, do 5.600 litrów (na życzenie) i większa prędkość jazdy pozwalają na optymalnie wykorzystanie krótkich okien czasowych na siew.



# TERRASEM V CLASSIC



## Siew na zaoraną glebę

Praca z opcjonalną wólką przednią dla optymalnego wyrównania powierzchni pola.

- Dzięki dodatkowemu wyrównaniu przez wólkę przednią przed wałem oponowym możliwa jest praca na zaoranym polu
- Optymalne dopasowanie do różnych warunków pacy dzięki hydraulicznej regulacji głębokości
- Grudy gleby są rozcierane i rozdrabniane
- Powierzchnia pola jest wyrównana

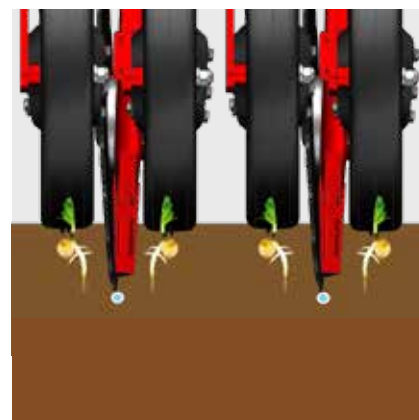

Większe możliwości wykorzystania siewnika dzięki mniejszemu zapotrzebowaniu na moc

TERRASEM V CLASSIC to lekka konstrukcja, która ma niewielkie zapotrzebowanie na moc. Dzięki temu siewnik może współpracować z traktorami mniejszej mocy, co zwiększa stopień jego wykorzystania w kółku maszynowym. Większe ciągniki mogą być w tym czasie wykorzystane do cięższych prac w gospodarstwie.

Zapotrzebowanie na mocy:

- V 4000 CLASSIC od 110 KM
- V 6000 CLASSIC od 150 KM
- V 6000 FERTILIZER CLASSIC od 160 KM
- V 8000 FERTILIZER CLASSIC od 220 KM
- C8 FERTILIZER CLASSIC od 250 KM

Siew, który wspomaga zachowanie wody w glebie

Możliwy siew wczesną wiosną w luźne zazielenienia po przymrozkach.

- Dzięki naciskowi do 120 kg na pojedynczą redlicę siewu bezpośredni można wykonać wczesną wiosną.
- Ograniczenie strat wody przez wysoki stopień pokrycia gleby i mniejsze parowanie
- Bezpośrednie podanie nawozu przez maszyny FERTILIZER

Redlica do nawozu FERTILIZER PRO dla optymalnego rozwoju łanu

Możliwe nawożenie startowe w co dwa rzędy wysiewu (midrow banding)

- Optymalna dawka składników pokarmowych dla roślin w wczesnej fazie ich rozwoju
- Efektywna praca ząbkowanej redlicy talerzowej jest zagwarantowana przez siłę docisku redlicy wynoszącą do 180 kg
- Niezależna hydrauliczna regulacja głębokości pracy zapewnia optymalne umiejscowienie nawozu, tuż pod poziomem odłożenia nasion.
- Rozdrobnienie resztek poźniwnych przed szyną wysiewającą

# Siewnik do siewu w mulcz bez sekcji uprawowej



## Lżejszy. Szybszy. Wydajniejszy.

Nowy model TERRASEM V CLASSIC to lekki i wydajny siewnik do pracy na dużych powierzchniach. Maszyna ta nie posiada sekcji uprawowej i jest przeznaczona do pracy w gospodarstwach, gdzie uprawa gleby odbywa się oddzielnie, przed siewem.

<b>TERRASEM CLASSIC</b>	<b>Szerokość robocza</b>	<b>Pojemność zbiornika na materiał siewny</b>	<b>Opcjonalna pojemność zbiornika na materiał siewny</b>	<b>Rozstaw rzędów</b>	<b>Ilość redlic wysiewających przy 12,5 cm</b>
V 4000	4,00 m	3.600 l	4.700 l	12,5 cm / 16,7 cm	32
V 6000	6,00 m	3.600 l	4.700 l	12,5 cm / 16,7 cm	48
V 8000	8,00 m	5.600 l	-	12,5 cm / 16,7 cm	64
V 9000	9,00 m	5.600 l	-	12,5 cm / 16,7 cm	72

<b>TERRASEM CLASSIC z systemem podsiewu nawozów</b>	<b>Szerokość robocza</b>	<b>Pojemność zbiornika na materiał siewny</b>	<b>Opcjonalna pojemność zbiornika na materiał siewny</b>	<b>Rozstaw rzędów</b>	<b>Ilość redlic wysiewających / redlic nawozowych przy 12,5 cm</b>
V 4000 FERTILIZER	4,00 m	4.200 l	5.600 l	12,5 cm / 16,7 cm	32 / 16
V 6000 FERTILIZER	6,00 m	4.200 l	5.600 l	12,5 cm / 16,7 cm	48 / 24
V 8000 FERTILIZER	8,00 m	5.600 l	-	12,5 cm / 16,7 cm	64 / 32
V 9000 FERTILIZER	9,00 m	5.600 l	-	12,5 cm / 16,7 cm	72 / 36

# TERRASEM V CLASSIC



Sprawdzony i ceniony od lat wał oponowy ugniata glebę przed redlicą i tworzy idealne warunki dla rozwoju nasion. Ugniecenie wtórne jest konieczne, żeby wielokrotnie wzruszona gleba mogła ponownie połączyć się z mokrym podglebiem i doszło do połączeń kapilarnych do podsiąkania wody. Nasiona otrzymają wówczas potrzebną do ich rozwoju wilgoć.

<b>Ilość redlic wysiewających przy 16,7 cm</b>	<b>Nacisk na redlice</b>	<b>Zapotrzebowanie na moc kW</b>	<b>Zapotrzebowanie na mocy KM</b>	<b>Ciężar</b>
24	40 – 120 kg	81 – 118 kW	110 – 170 KM	4 831 kg
36	40 – 120 kg	110 – 177 kW	150 – 240 KM	6 381 kg
48	40 – 120 kg	147 – 258 kW	210 – 350 KM	7 751 kg
54	40 – 120 kg	177 – 287 kW	240 – 390 KM	8 631 kg
<b>Ilość redlic wysiewających / redlic nawozowych przy 16,7 cm</b>	<b>Nacisk na redlicę wysiewającą / redlicę nawozową</b>	<b>Zapotrzebowanie na moc kW</b>	<b>Zapotrzebowanie na mocy KM</b>	<b>Ciężar</b>
24 / 12	40 – 120 kg / do 180 kg	88 – 125 kW	120 – 170 KM	6 091 kg
36 / 18	40 – 120 kg / do 180 kg	118 – 184 kW	160 – 250 KM	8 881 kg
48 / 24	40 – 120 kg / do 180 kg	162 – 265 kW	220 – 360 KM	10 101 kg
54 / 27	40 – 120 kg / do 180 kg	184 – 294 kW	250 – 400 KM	11 161 kg

## Siewniki do siewu w mulcz standard



### Przemyślana koncepcja na każde warunki pracy

W sztywnych modelach siewników PÖTTINGER przygotowanie gleby do siewu przejmuje sekcja brony talerzowej lub talerze faliste WAVE DISC. Szerokość transportowa jest taka sama jak szerokość robocza - 3,0 m lub 4,0 m.

W modelach składanych PÖTTINGER za perfekcyjne kopiowanie terenu odpowiada trójdzielna budowa siewnika. Elementy zewnętrzne mają dużą swobodę ruchu. Aby uzyskać 3,0 m szerokości transportowej boczne elementy siewników TERRASEM V są podnoszone w górę.

# TERRASEM & TERRASEM V



## Zawsze prawidłowa głębokość robocza

- Płynna hydrauliczna regulacja głębokości roboczej brony talerzowej
- Operator widzi na skali ustawioną głębokość roboczą brony talerzowej.
- Funkcja memory gwarantuje, że ustawiona głębokość robocza nie zostanie zmieniona po nawrocie.
- Dla uzyskania równomiernego, płaskiego obrazu pola po pracy, maszyna jest standardowo wyposażona po obu stronach w sprężynowane blachy skrajne.



## Efektywna praca dzięki zabezpieczeniu przeciwkamieniowemu NONSTOP

O efektywną i długą pracę maszyny dba sprawdzony system zabezpieczenia przed kamieniami NONSTOP. Jego dodatkową zaletą jest to, że nie musisz go konserwować. Zabezpieczenie jest łożyskowane przez elementy gumowe grubości 40 mm.

- Obejmy zaciskowe są zamontowane na grubościennym profilu i są łożyskowane przez gumowe elementy.
- Mocowanie szerokich obejm na gumowych elementach gwarantuje prawidłowe zagłębienie talerzy.

# Siewniki do siewu w mulcz Standard



## Niezawodność działania

Uniwersalne siewniki TERRASEM idealnie dają się wpasować w każdą koncepcję uprawy gleby zapewniając jednocześnie oszczędność kosztów - nowa generacja siewników ma jeszcze większy zbiornik na materiał siewny. Standardowo maszyny od 3 do 6 metrów są wyposażone w zbiornik 3.600 l, na życzenie pojemność można zwiększyć do 4.700 l.

W przypadku maszyn 8 i 9 metrowych, standardowy zbiornik ma 5.600 l.

TERRASEM	Szerokość robocza	Pojemność zbiornika na materiał siewny	Pojemność zbiornika na nasiona w opcji	Rozstaw rzędów
3000	3,00 m	3.600 l	4.700 l	12,5 cm / 16,7 cm
4000	4,00 m	3.600 l	4.700 l	12,5 cm / 16,7 cm
V 4000	4,00 m	3.600 l	4.700 l	12,5 cm / 16,7 cm
V 6000	6,00 m	3.600 l	4.700 l	12,5 cm / 16,7 cm
V 8000	8,00 m	5.600 l	-	12,5 cm / 16,7 cm
V 9000	9,00 m	5.600 l	-	12,5 cm / 16,7 cm

# TERRASEM & TERRASEM V



## TERRASEM siewniki standardowe

Modele sztywne

TERRASEM 3000 / 4000

Modele składane

TERRASEM V 4000 – V 9000

## Napełnianie zbiornika

Zbiornik na materiał siewny zarówno w sztywnych, jak i składanych modelach TERRASEM może być wygodnie napełniany przy pomocy szufli lub z BIG Bag.

Zwijana pokrywa w modelach z inżektorowym dozowaniem otwiera się po odblokowaniu automatycznie i zajmuje niedużo miejsca

Redlice wysiewające 12,5 cm / 16,7 cm	Nacisk na redlice	Zapotrzebowanie na moc kW	Zapotrzebowanie na mocy KM	Ciężar
24 / 18	40 – 120 kg	81 – 125 kW	110 – 170 KM	5 400 kg
32 / 24	40 – 120 kg	103 – 176 kW	140 – 240 KM	6 900 kg
32 / 24	40 – 120 kg	103 – 176 kW	140 – 240 KM	7 200 kg
48 / 36	40 – 120 kg	140 – 243 kW	190 – 330 KM	9 750 kg
64 / 48	40 – 120 kg	221 – 294 kW	300 – 400 KM	11 300 kg
72 / 54	40 – 120 kg	243 – 368 kW	330 – 500 KM	13 600 kg

## FERTILIZER z podsiewem nawozu





# TERRASEM FERTILIZER



# FERTILIZER z podsiewem nawozu



## Dla efektywnego siewu

PÖTTINGER TERRASEM FERTILIZER wpisuje się w przybierający na znaczeniu trend stosowania podsiewu nawozów: Wzrastające ceny nawozów, ich nowe formy, jak również regulacje dotyczące ich stosowania i ochrona środowiska powodują, że precyzyjne dawkowanie nawozu oraz jego bilansowanie będzie koniecznością w przyszłości.

## System zbiornika ciśnieniowego z podzieloną przestrzenią

W przypadku siewników FERTILIZER zbiornik na nasiona jest ciśnieniowy i jest podzielony na dwie części. Podział 60:40 jest stały. 100% przestrzeni może być wypełnione nasionami.

# TERRASEM FERTILIZER



## Komfort obsługi

W przypadku siewników FERTILIZER pomost umieszczony z boku jest wyposażeniem standardowym maszyny. Pomost umieszczony z boku siewnika jest automatycznie składany do pozycji transportowej wraz z podnoszoną stroną siewnika.

Głębokość odłożenia jest komfortowo regulowana przy pomocy hydrauliki. Na terminalu jest wyświetlana głębokość odłożenia.

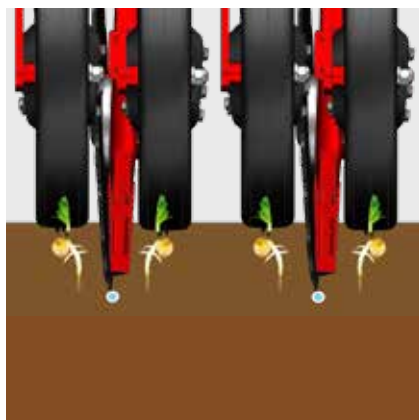

## Precyzyjny wysiew w jednym czasie

TERRASEM FERTILIZER ma osobne jednostki dozowania i głowice rozdzielacza dla nawozu i nasion. Jednoczesne precyzyjne wysiewanie nawozu i nasion w jednym przejeździe roboczym. Dozowanie nawozu może być zastosowane również do szerokiego siewu np. przy podsiewach. Cała obsługa i kontrola jest zintegrowana w sterowniku.

- Nawóz lub drugi rodzaj nasion jest odkładany w rzędzie między dwa rzędy wysiewu
- Głębokość wysiewu jest zmienna do 10 cm
- Duża siła docisku redlicy i pewne zagłębienie redlicy jednotalerzowej

## FERTILIZER PRO redlica do nawozu dla lepszych wschodów na Twoim polu

Płasko uformowany stożek redlicy ciągnącej zapewnia mniejsze przesuwanie gleby i tym samym redlica może skuteczniej się zagłębić nawet w twardej i suchej glebie.

Dodatkowe zabezpieczenie eliminuje uszkodzenia przy wystąpieniu ekstremalnych obciążeń.

## Pozostałe zalety redlicy do nawozu FERTILIZER PRO

- Proste redlice z niewymagającym konserwacji łożyskowaniem
- 420 mm średnicy
- 25 cm lub 33 cm rozstaw rzędów
- Do 180 kg nacisku na redlicę
- Hydrauliczna regulacja głębokości odłożenia nawozu
- Większy prześwit z boku
- Niezakłócony przepływ strumienia gleby

# FERTILIZER z podsiewem nawozu



## Niezwykła wydajność dzięki szerokości roboczej od 3 do 9 m

Zastosowanie tego systemu umożliwia jednoczesny wysiew nasion oraz podsiew nawozu. W ten sposób powstają optymalne warunki dla wzrostu rośliny we wczesnej fazie jej rozwoju, jak również wydajność w fazie generatywnej. W siewnikach TERRASEM FERTILIZER głębokość odłożenia nawozu i nasion może być różna. Ustawienia obydwu głębokości dokonuje się z kabiny ciągnika. Drugi system dozowania może być wykorzystany również do siewu innych nasion, co zwiększa ekonomiczność pracy siewnikiem TERRASEM FERTILIZER .

<b>TERRASEM FERTILIZER</b>	<b>Szerokość robocza</b>	<b>Pojemność zbiornika na materiał siewny</b>	<b>Pojemność zbiornika na nasiona w opcji</b>	<b>Rozstaw rzędów</b>
3000 FERTILIZER	3,00 m	4.200 l	5.600 l	12,5 cm / 16,7 cm
4000 FERTILIZER	4,00 m	4.200 l	5.600 l	12,5 cm / 16,7 cm
V 4000 FERTILIZER	4,00 m	4.200 l	5.600 l	12,5 cm / 16,7 cm
V 6000 FERTILIZER	6,00 m	4.200 l	5.600 l	12,5 cm / 16,7 cm
V 8000 FERTILIZER	8,00 m	5.600 l	-	12,5 cm / 16,7 cm
V 9000 FERTILIZER	9,00 m	5.600 l	-	12,5 cm / 16,7 cm

# TERRASEM FERTILIZER



## TERRASEM FERTILIZER z podsiewem nawozu lub z siewem drugiego rodzaju nasion

Sztywne modele FERTILIZER  
TERRASEM 3000 FERTILIZER, TERRASEM 4000  
FERTILIZER modele składane:  
TERRASEM V 4000 FERTILIZER, V 6000 FERTILIZER,  
V 8000, FERTILIZER, V 9000 FERTILIZER

## Duży zbiornik na nasiona

Pojemność zbiornika na nasiona wielkości 4.200 l lub 5.600 l w siewniku TERRASEM FERTILIZER zmniejsza ilość napełnień.

Dodatkowo zbiorniki te są wyposażone seryjnie w czujniki wypełnienia. Na terminalu pokazywany jest stan napełnienia zbiornika z dokładnością do centymetra.

Redlice wysiewające 12,5 cm / 16,7 cm	Ilość redlic nawozowych 25 cm / 33 cm	Nacisk na redlice	Zapotrzebowanie na moc kW	Zapotrzebowanie na mocy KM	Ciężar
24 / 18	12 / 9	40 – 120 kg	99 – 132 kW	135 – 180 KM	5 600 kg
32 / 24	16 / 12	40 – 120 kg	118 – 199 kW	160 – 270 KM	7 150 kg
32 / 24	16 / 12	40 – 120 kg	118 – 199 kW	160 – 270 KM	7 900 kg
48 / 36	24 / 18	40 – 120 kg	169 – 243 kW	230 – 330 KM	10 400 kg
64 / 48	32 / 24	40 – 120 kg	220 – 368 kW	300 – 500 KM	13 000 kg
72 / 54	36 / 27	40 – 120 kg	243 – 368 kW	330 – 500 KM	15 600 kg

# Agregat do wysiewu międzyplonów Dla większej mieszanki komponentów

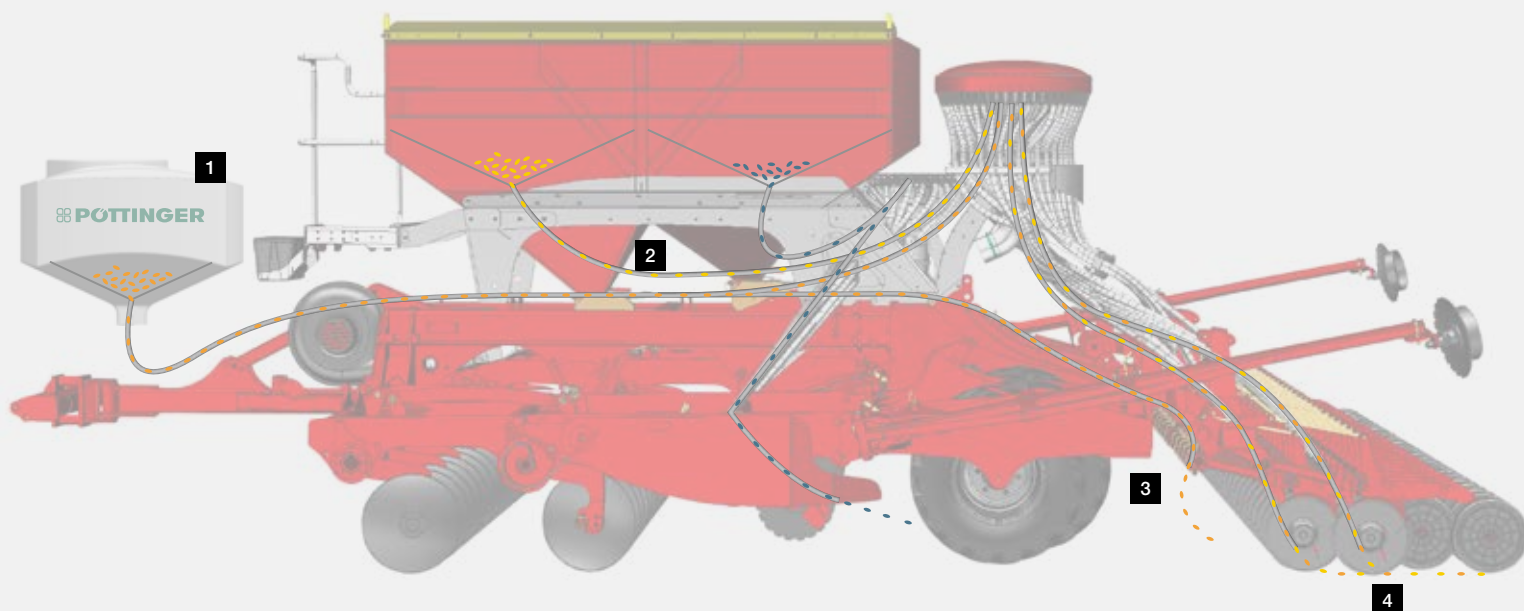

## Dodatkowe składniki mieszanki

Agregat TEGOSEM 500 umożliwia wysiew dodatkowych mieszanek we współpracy z siewnikiem TERRASEM. Ten praktyczny siewnik pneumatyczny jest zamontowany przed zbiornikiem na nasiona, zajmuje niewiele miejsca i jest łatwo dostępny przez pomost załadowniczy.

- Siew dolny (jak np. trawa) przy siewie w rzędach w wierzchnią warstwę gleby
- Nawóz - lub domieszka mikrogranulatu bezpośrednio przez dozowanie jako nawożenie startowe w procesie Single Shoot

## Twoje korzyści z pracy kombinacji TEGOSEM na siewniku TERRASEM w skrócie:

- Rozłożenie nasion następuje w sposób pneumatyczny przez wysiew w górną warstwę gleby lub bezpośrednio przez jednostkę dozującą TERRASEMA do redlicy wysiewającej
- Obok wysiewu nasion lub nawozu przez redlicę siewnika lub redlice do nawozu w siewniku FERTILIZER przy pomocy TEGOSEMA można dodatkowo wysiać kolejne komponenty

## Kombinacja TEGOSEMA z siewnikiem TERRASEM

	Typ maszyny	Podzespół	Napęd dmuchawy	Usytuowanie	Pojemność zbiornika	Ciężar
TEGOSEM 500	Wszystkie modele TERRASEM	Możliwe doposażenie	hydrauliczny napęd dmuchawy	Dyszel	500	116 kg



## 1 Hydrauliczny napęd dmuchawy i dozowania

- Liczba obrotów dmuchawy jest ustawiana przez zawór regulacji strumienia i ciśnienie hydrauliczne
- Optymalne dopasowanie liczby obrotów dmuchawy do każdego rodzaju nasion
- Składa się z: 1 x przewód pneumatyczny i 1 x wolny spływ oleju
- Zaleca się wolny spływ oleju bezpośrednio w zbiorniku
- Maszyna jest seryjnie wyposażona w dwa różne wałki wysiewające, do nasion dużych i małych.



## 3 Wysiew przez talerz rozrzucający

- Talerz rozrzucający rozsiewa nasiona przez osiem wylotów na wierzchnią warstwę gleby, z tyłu za wałem oponowym
- Optymalne rozłożenie nasion
- Dzięki wysiewowi blisko gleby wiatr nie stanowi problemu

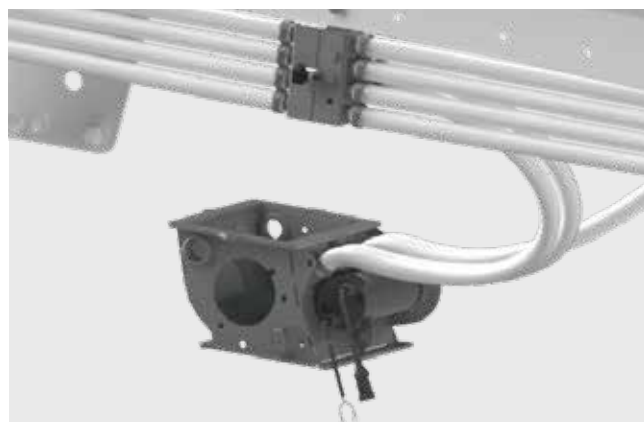

## 2 Prowadzenie nasion

- Odpowiednio do ustawienia rozdzielcza wysiew następuje powierzchniowo przez talerz rozrzucający lub przez nawożenie startowe w procesie Single Shoot
- Na każdą stronę kłapa rozdzielacza
- Proste, łatwe w obsłudze przestawienie kierunku przepływu z boku

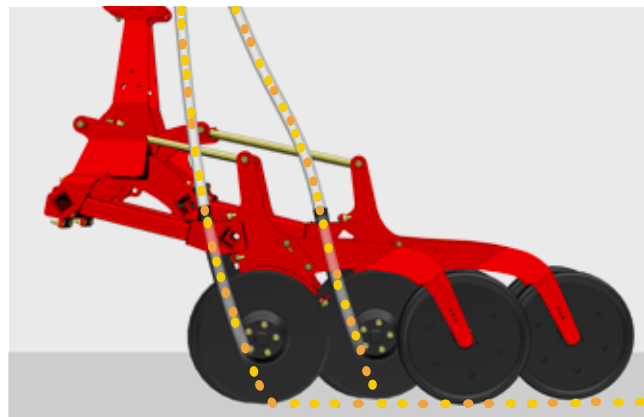

## 4 Wysiew przez nawożenie startowe w procesie Single Shoot

- Wprowadzenie nasion bezpośrednio do strumienia siewnika TERRASEM przy pomocy bypassa do jednostki dozowania
- Opcjonalne odłożenie nasion przez wysiew dwóch komponentów przez redlicę wysiewającą
- Segregacja nasion w zbiorniku nie jest możliwa

# Twoje korzyści w skrócie



## Bardziej efektywna praca siewnikiem TERRASEM

TERRASEM siewnik do siewu w mulcz PÖTTINGER jest przemyślaną koncepcją od dyszla po zagarniacz. Uniwersalne maszyny o szerokościach roboczych od 3 do 9 m możesz wpasować w każdą koncepcję uprawy gleby i siewu – do siewu w mulcz, siewu bezpośredniego i do siewu konwencjonalnego.

### Uniwersalne zastosowanie

Kombinacją krótkiej brony talerzowej, efektywnego wału oponowego i precyzyjnej szyny wysiewającej, PÖTTINGER połączył ze sobą uprawę, ugniecenie wtórne i siew. Dokładne odłożenie nasion jest zagwarantowane przez prowadzone równolegle, podwójne redlice talerzowe DUAL DISC z rolkami utrzymującymi głębokość ich pracy. Rolki zapewniają równomierne odłożenie nasion i wyjątkowe kopiowanie nierówności pola.

## Przygotowanie gleby do siewu to fundament

Aby uzyskać maksymalny plon fundamentalną sprawą jest właściwe przygotowanie gleby do siewu. Celem jest stworzenie równomiernie rozdrobnionej i dobrze wymieszanej wierzchniej warstwy gleby.

Dwubelkowa, lekka w uciążu brona talerzowa z narzędziami uporządkowanymi w układzie X, zapewnia dobre mieszanie i przygotowanie gleby o gruzelkowej strukturze. Maszyna pracuje w 100 procentach bez ściągania w bok

Dla gospodarstw stosujących siew konwencjonalny, PÖTTINGER oferuje również alternatywne rozwiązanie. TERRASEM CLASSIC to siewnik bez sekcji uprawiającej, opcjonalnie wyposażony w frontboard do wyrównania pola.



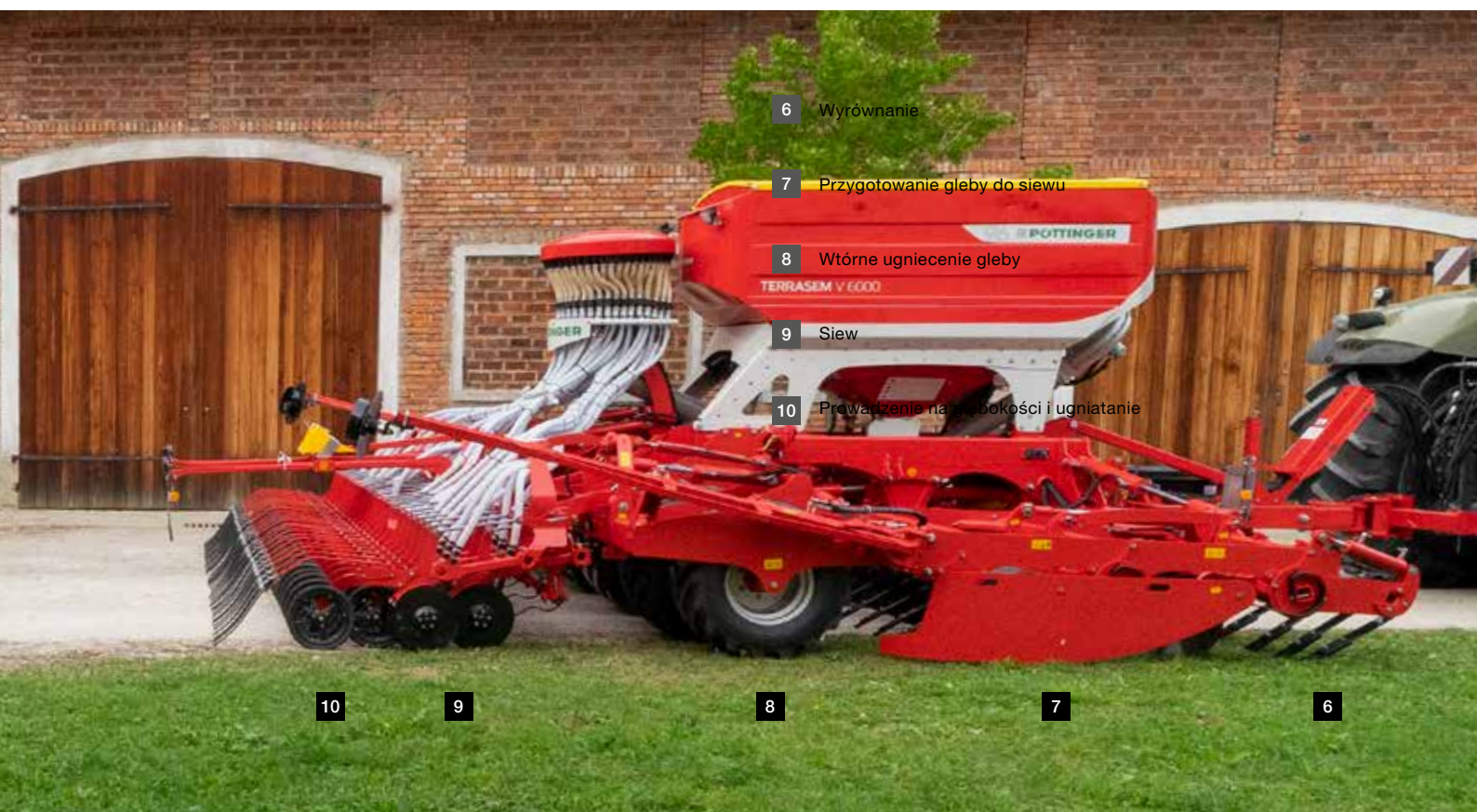

## Optymalne ugniecenie wtórne

We wszystkich siewnikach TERRASEM za wtórne ugniecenie gleby odpowiada wał oponowy, który służy również jako podwozie.

Oprócz ustawienia wału oponowego w systemie offset, siewnik ten wyróżnia się zoptymalizowaną geometrią zaczepu i krótką, zwartą konstrukcją. Dzięki temu uzyskujesz lepszą skrętność i spokojną jazdę na uwrociu, jak również podczas transportu.

## Precyzyjny siew

Nie wymagające konserwacji podwójne redlice talerzowe są pojedynczo zawieszane w równoległoboku i zabezpieczają precyzyjnie ustawioną głębokość odłożenia nasion.

Dzięki dużemu krokowi redlicy i przy równej długości ramion szyny wysiewającej, siewniki TERRASEM perfekcyjnie pracują również, gdy na polu jest duża ilość resztek poźniwnych.

Dla równomiernego rozłożenia nasion wszystkie redlice są prowadzone przez duże rolki dociskowe. Kopiowanie nierówności pola następuje na całej szerokości roboczej.

# Nasze rozwiązania - Twoje korzyści

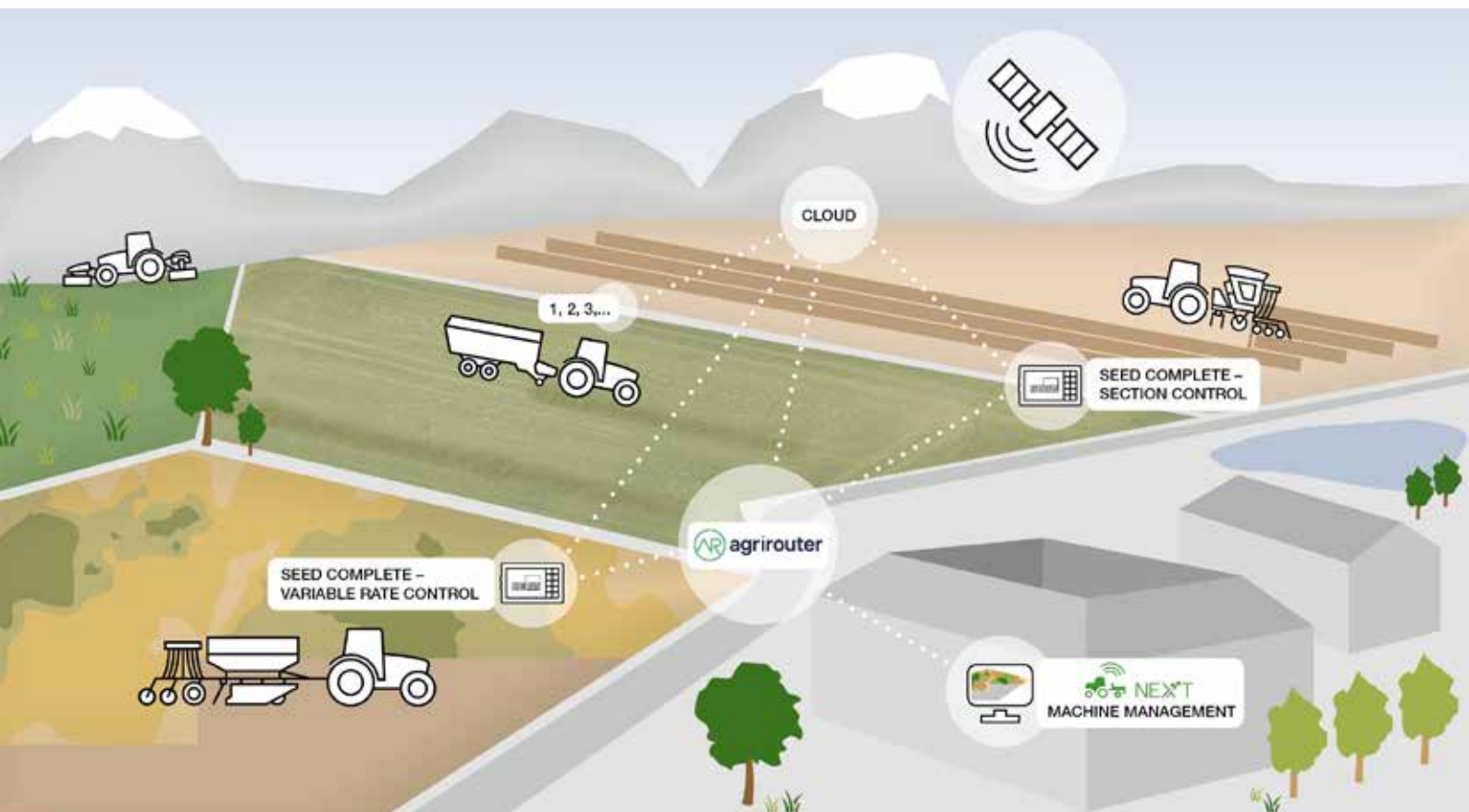

## Kompetencje w technice cyfrowej - ułatwienie w Twojej codziennej pracy

PÖTTINGER oferuje Ci w sferze techniki cyfrowej różne rozwiązania, które ułatwią Ci codzienną pracę, zwiększą komfort i efektywność Twojego działania.

Nasi klienci od lat korzystają z inteligentnych terminali obsługi oraz rozwiązań z zakresu rolnictwa precyzyjnego stosowanych w maszynach do uprawy gleby, siewnikach i maszynach do zbioru zielonek. Nowoczesne, zdigitalizowane rolnictwo staje się dzięki rozwiązaniom PÖTTINGER rzeczywistością.

Ostatecznie nie chodzi o nic innego, jak o to, aby Twoja praca stała się łatwiejsza i dzięki zastosowaniu inteligentnych technologii przynosiła lepsze rezultaty ekonomiczne.

Oznacza to dla Ciebie większy komfort, oszczędność czasu i większy zysk.

## TERRASEM - elektryczna funkcja dozowania i sterowania

- Dozowanie wstępne
- Elektryczna próba kręcona
- Płynna regulacja ilości wysiewu
- Pomiar stanu wypełnienia
- Kontrola dmuchawy i wałka dozującego
- Biblioteka nasion
- Kontrola przepływu nasion (opcja)



## Sterowanie i funkcje hydrauliczne

Elektryczny włącznik wyboru na terminalu umożliwia obsługę funkcji hydraulicznych.

### Prosta preselekcja

- Aktywacja wszystkich funkcji hydraulicznych przez zawór dwustronnego działania.
- Napęd dmuchawy jest sterowany przez zawór jednostronnego działania z wolnym sphywem oleju lub Load Sensing..
- Oprócz podnoszenia i opuszczania całej maszyny, jak również regulacji głębokości roboczej brony talerzowej, wszystkie funkcje są sterowane przez włącznik preselekcji.

## SEED COMPLETE – rolnictwo precyzyjne

Aby zoptymalizować efekty ekonomiczne Twojej pracy w gospodarstwie PÖTTINGER oferuje Ci rozwiązanie SEED COMPLETE.

Ilość wysiewu jest sterowana przy pomocy Section Control i Variable Rate Control przez karty aplikacji. Dzięki temu dublowanie wysiewu jest wyeliminowane. Dzięki przygotowanym wcześniej kartom aplikacji możesz siać precyzyjnie i przez to zwiększyć swoje plony.

- Dzięki nieskomplikowanemu procesowi przenoszenia danych, rzeczywistość wysiana ilość i obrobiona powierzchnia pola mogą zostać w każdej chwili zapisane na Twoim komputerze w gospodarstwie.
- Zmienna ilość wysiewu to kolejny krok do optymalizacji plonowania.

## Optymalne wykorzystanie potencjału plonowania

- Sterowane przez GPS start/stop dozowania na uwrociu
- Uwzględnianie zróżnicowania gleby i zdolności plonowania w obrębie jednego pola podczas siewu.
- Wysianie dopasowanej do miejsca ilości nasion/m<sup>2</sup> dla zmaksymalizowania plonu
- Dzięki precyzyjnemu zastosowaniu siewnika, nawozu i oprysku oszczędność kosztów zmiennych może wynosić do 5 %.

# Inteligentna obsługa



## POWER CONTROL – Komfortowa obsługa elektroniczna

Sterownikiem POWER CONTROL można obsługiwać wiele maszyn PÖTTINGER kompatybilnych z ISOBUS. Intuicyjną obsługę, niewymagającą wcześniejszego szkolenia operatora zapewniają oznakowane symbolami poszczególnych funkcji maszyny przyciski. Dzięki dużemu 5" dotykowemu wyświetlaczowi wybór dalszych funkcji oraz wprowadzanie danych jest komfortowe i proste. Dostosowany do pracy w dzień i w nocy wyświetlacz podaje informacje o statusie maszyny.

Siewniki TERRASEM mogą być obsługiwane w stu procentach hydraulicznie. Na terminalu są wyświetlane wszystkie parametry, jak głębokość odłożenia przez redlicę nasioną, głębokość odłożenia nawozu, nacisk redlic i stan wypełnienia.



## EXPERT 75 Terminal ISOBUS

Terminal obsługi PÖTTINGER ISOBUS EXPERT 75 umożliwia profesjonalną obsługę wszystkich maszyn pracujących w systemie ISOBUS różnych producentów.

Nowy terminal ma wiele korzystnych rozwiązań i jest bardziej ergonomiczny i przejrzysty.

- Kolorowy wyświetlacz 5,6" TFT z ekranem dotykowym
- Mocna, nowoczesna obudowa z tworzywa sztucznego
- Komfortowa obsługa jedną ręką, ergonomiczny uchwyt
- Przyciski obsługi uporządkowane w dwóch rzędach po prawej stronie
- Prosty i przejrzysty ekran obsługi
- Obsługa przy pomocy przycisków i dotykowego ekranu
- Koło Scroll z funkcją potwierdzenia, do bezpośredniego wprowadzania i zmieniania pożądanych wartości
- Kompaktowa budowa – bez ograniczenia widoku.
- Czujnik zmierzchowy i oświetlenie przycisków funkcyjnych



## CCI 1200 Terminal ISOBUS

Terminal ten zawiera nie tylko funkcje POWER CONTROL, lecz umożliwia również profesjonalną obsługę wszystkich maszyn z systemem ISOBUS różnych producentów.

- Kolorowy wyświetlacz 12" TFT z ekranem dotykowym
- Prosty i przejrzysty ekran obsługi
- Możliwe ustawienie w poziomie i pionie
- Szeroki przegląd funkcji maszyny
- Indywidualny układ
- Preselekcja
- Biblioteka nasion
- Kompletna kontrola maszyny
- Baza dla SEED COMPLETE

Jednoczesne wyświetlanie wielu informacji:

- Obraz z kamery i funkcje maszyny dostępne jednocześnie
- Jednoczesna obsługa wielu maszyn ISOBUS

## SEED COMPLETE

- Terminal CCI 1200 ISOBUS w połączeniu z APP TC-GEO (siew na powierzchniach częściowych) i APP TC-SC (Section Control) są podstawą nowoczesnego i opartego na danych zarządzania siewem.
- SEED COMPLETE jest dostępny z lub bez pakietu anten

## Pozostałe zalety SEED COMPLETE

- Wzrost plonu i lepszy wynik ekonomiczny - dopasowana do miejsca ilość nasion / m<sup>2</sup> -> optymalny plon z każdego miejsca pola
- Uwzględnianie zróżnicowania gleby i zdolności plonowania w obrębie jednego pola podczas wysiewu
- Komfort Odciążenie operatora przez zautomatyzowanie siewu
- Wzrost wydajności pracy i lepsze wyniki ekonomiczne dla gospodarstwa; oszczędność środków produkcji
- Wyeliminowanie nakładania się obsianych powierzchni i luk w siewie i nawożeniu
- Agrirouter-powiązanie wielu elementów pracy w gospodarstwie

# Precyzyjne dozowanie każdego rodzaju nasion



<b>TERRASEM Model</b>	<b>Koło dozujące 5</b> Mak, rzepak	<b>Koło dozujące 7</b> Rzepak	<b>Koło dozujące 14</b> Rzepak, facelia	<b>Koło dozujące 28</b> Facelia, gorczyca	<b>Koło dozujące 68</b> Kukurydza, słonecznik
3000 / 3000 FERTILIZER	<input type="checkbox"/> / <input type="checkbox"/>	<input type="checkbox"/> / <input type="checkbox"/>	<input type="checkbox"/> / <input type="checkbox"/>	<input type="checkbox"/> / <input type="checkbox"/>	<input type="checkbox"/> / <input type="checkbox"/>
4000 / 4000 FERTILIZER	<input type="checkbox"/> / <input type="checkbox"/>	<input type="checkbox"/> / <input type="checkbox"/>	<input type="checkbox"/> / <input type="checkbox"/>	<input type="checkbox"/> / <input type="checkbox"/>	<input type="checkbox"/> / <input type="checkbox"/>
V 4000 / V 4000 FERTILIZER	<input type="checkbox"/> / <input type="checkbox"/>	<input type="checkbox"/> / <input type="checkbox"/>	<input type="checkbox"/> / <input type="checkbox"/>	<input type="checkbox"/> / <input type="checkbox"/>	<input type="checkbox"/> / <input type="checkbox"/>
V 6000 / V 6000 FERTILIZER	<input type="checkbox"/> / <input type="checkbox"/>	<input type="checkbox"/> / <input type="checkbox"/>	<input type="checkbox"/> / <input type="checkbox"/>	<input type="checkbox"/> / <input type="checkbox"/>	<input type="checkbox"/> / <input type="checkbox"/>
V 8000	<input type="checkbox"/>	<input type="checkbox"/>	<input type="checkbox"/>	<input type="checkbox"/>	<input type="checkbox"/>
V 9000	<input type="checkbox"/>	<input type="checkbox"/>	<input type="checkbox"/>	<input type="checkbox"/>	<input type="checkbox"/>



<b>TERRASEM Model</b>	<b>Podwójne koło dozujące 28</b> Mak, rzepak	<b>Podwójne koło dozujące 56</b> Facelia, gorczyca	<b>Podwójne koło dozujące 136</b> Kukurydza, słonecznik	<b>Podwójne koło dozujące 272</b> Kukurydza, słonecznik	<b>Podwójne koło dozujące 430</b> Zboża hybrydowe, Nawóz
V 8000 / FERTILIZER / FERTILIZER CLASSIC	<input type="checkbox"/> / <input type="checkbox"/>	<input type="checkbox"/> / <input type="checkbox"/>	<input type="checkbox"/> / <input type="checkbox"/>	<input type="checkbox"/> / <input type="checkbox"/>	<input type="checkbox"/> / <input type="checkbox"/>
V 9000 / FERTILIZER / FERTILIZER CLASSIC	<input type="checkbox"/> / <input type="checkbox"/>	<input type="checkbox"/> / <input type="checkbox"/>	<input type="checkbox"/> / <input type="checkbox"/>	<input type="checkbox"/> / <input type="checkbox"/>	<input type="checkbox"/> / <input type="checkbox"/>

## Często kupowane razem

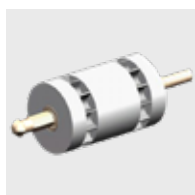

**Koło dozujące 135**  
Kukurydza, słonecznik

**Koło dozujące 250**  
Hybrydy zbóż

**Koło dozujące 480**  
Zboża

**Koło dozujące 662**  
Fasola, Groch,  
orkisz

/

/

/

/

/

/

/

/

/

/

/

/

/

/

/

/



**Podwójne koło  
dozujące 830**  
Zboża, nawóz

**Podwójne koło  
dozujące 1020**  
Fasola, groch,  
nawóz

/

/

/

/



### Wybór wałka dozującego przez APP

Aby ułatwić Ci szybki dobór odpowiedniego wałka dozującego do Twojego siewnika, stworzyliśmy specjalną aplikację: PÖTSEM. Dzięki temu narzędziu kilka kliknięć wystarczy do wyboru najbardziej właściwego wałka dozującego.



■= standard, □= opcja

# Doposażenie

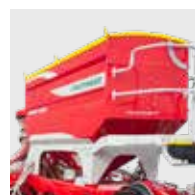
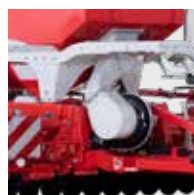
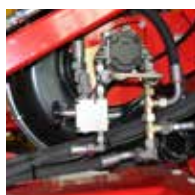
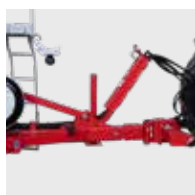

**Maszyna standardowa / FERTILIZER**

**Czujnik radarowy do dozowania**

**Dyszel teleskopowy**

**Load Sensing napędu dmuchawy**

**Dmuchała zintegrowana w zbiorniku**

**Opcjonalny zbiornik na nasiona**

3000 / FERTILIZER	<input type="checkbox"/> / <input type="checkbox"/>	<input type="checkbox"/> / <input type="checkbox"/>	<input type="checkbox"/> / <input type="checkbox"/>	<input type="checkbox"/> / <input type="checkbox"/>	<input type="checkbox"/> / <input type="checkbox"/>
4000 / FERTILIZER	<input type="checkbox"/> / <input type="checkbox"/>	<input type="checkbox"/> / <input type="checkbox"/>	<input type="checkbox"/> / <input type="checkbox"/>	<input type="checkbox"/> / <input type="checkbox"/>	<input type="checkbox"/> / <input type="checkbox"/>
V 4000 / CLASSIC FERTILIZER / CLASSIC	<input type="checkbox"/> / <input type="checkbox"/> <input type="checkbox"/> / <input type="checkbox"/>	<input type="checkbox"/> / <input type="checkbox"/> <input type="checkbox"/> / <input type="checkbox"/>	<input type="checkbox"/> / <input type="checkbox"/> <input type="checkbox"/> / <input type="checkbox"/>	<input type="checkbox"/> / <input type="checkbox"/> <input type="checkbox"/> / <input type="checkbox"/>	<input type="checkbox"/> / <input type="checkbox"/> <input type="checkbox"/> / <input type="checkbox"/>
V 6000 / CLASSIC FERTILIZER / CLASSIC	<input type="checkbox"/> / <input type="checkbox"/> <input type="checkbox"/> / <input type="checkbox"/>	<input type="checkbox"/> / <input type="checkbox"/> <input type="checkbox"/> / <input type="checkbox"/>	<input type="checkbox"/> / <input type="checkbox"/> <input type="checkbox"/> / <input type="checkbox"/>	<input type="checkbox"/> / <input type="checkbox"/> <input type="checkbox"/> / <input type="checkbox"/>	<input type="checkbox"/> / <input type="checkbox"/> <input type="checkbox"/> / <input type="checkbox"/>
V 8000 / CLASSIC FERTILIZER / CLASSIC	<input type="checkbox"/> / <input type="checkbox"/> <input type="checkbox"/> / <input type="checkbox"/>	<input type="checkbox"/> / <input type="checkbox"/> <input type="checkbox"/> / <input type="checkbox"/>	<input type="checkbox"/> / <input type="checkbox"/> - / -	<input type="checkbox"/> / <input type="checkbox"/> <input type="checkbox"/> / <input type="checkbox"/>	- / - - / -
V 9000 / CLASSIC FERTILIZER / CLASSIC	<input type="checkbox"/> / <input type="checkbox"/> <input type="checkbox"/> / <input type="checkbox"/>	<input type="checkbox"/> / <input type="checkbox"/> <input type="checkbox"/> / <input type="checkbox"/>	<input type="checkbox"/> / <input type="checkbox"/> - / -	<input type="checkbox"/> / <input type="checkbox"/> <input type="checkbox"/> / <input type="checkbox"/>	- / - - / -

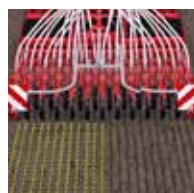
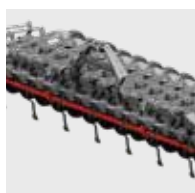

**Maszyna standardowa / FERTILIZER**

**Hydrauliczny ślimak do napełniania zbiornika na nasiona**

**Szyna wyrównująca na jednostkę wysiewu**

**Włącznik ścieżek symetrycznych - asymetrycznych**

**Włączenie połowy siewnika**

**Kontrola przepływu nasion**

3000 / FERTILIZER	<input type="checkbox"/> / <input type="checkbox"/>	<input type="checkbox"/> / <input type="checkbox"/>	<input type="checkbox"/> / <input type="checkbox"/>	- / -	<input type="checkbox"/> / <input type="checkbox"/>
4000 / FERTILIZER	<input type="checkbox"/> / <input type="checkbox"/>	<input type="checkbox"/> / <input type="checkbox"/>	<input type="checkbox"/> / <input type="checkbox"/>	<input type="checkbox"/> / <input type="checkbox"/>	<input type="checkbox"/> / <input type="checkbox"/>
V 4000 / CLASSIC FERTILIZER / CLASSIC	<input type="checkbox"/> / <input type="checkbox"/> <input type="checkbox"/> / <input type="checkbox"/>	<input type="checkbox"/> / <input type="checkbox"/> <input type="checkbox"/> / <input type="checkbox"/>	<input type="checkbox"/> / <input type="checkbox"/> <input type="checkbox"/> / <input type="checkbox"/>	<input type="checkbox"/> / <input type="checkbox"/> <input type="checkbox"/> / <input type="checkbox"/>	<input type="checkbox"/> / <input type="checkbox"/> <input type="checkbox"/> / <input type="checkbox"/>
V 6000 / CLASSIC FERTILIZER / CLASSIC	<input type="checkbox"/> / <input type="checkbox"/> <input type="checkbox"/> / <input type="checkbox"/>	<input type="checkbox"/> / <input type="checkbox"/> <input type="checkbox"/> / <input type="checkbox"/>	<input type="checkbox"/> / <input type="checkbox"/> <input type="checkbox"/> / <input type="checkbox"/>	<input type="checkbox"/> / <input type="checkbox"/> <input type="checkbox"/> / <input type="checkbox"/>	<input type="checkbox"/> / <input type="checkbox"/> <input type="checkbox"/> / <input type="checkbox"/>
V 8000 / CLASSIC FERTILIZER / CLASSIC	<input type="checkbox"/> / <input type="checkbox"/> <input type="checkbox"/> / <input type="checkbox"/>	<input type="checkbox"/> / <input type="checkbox"/> <input type="checkbox"/> / <input type="checkbox"/>	<input type="checkbox"/> / <input type="checkbox"/> <input type="checkbox"/> / <input type="checkbox"/>	<input type="checkbox"/> / <input type="checkbox"/> - / -	<input type="checkbox"/> / <input type="checkbox"/> <input type="checkbox"/> / <input type="checkbox"/>
V 9000 / CLASSIC FERTILIZER / CLASSIC	<input type="checkbox"/> / <input type="checkbox"/> <input type="checkbox"/> / <input type="checkbox"/>	<input type="checkbox"/> / <input type="checkbox"/> <input type="checkbox"/> / <input type="checkbox"/>	<input type="checkbox"/> / <input type="checkbox"/> <input type="checkbox"/> / <input type="checkbox"/>	<input type="checkbox"/> / <input type="checkbox"/> - / -	<input type="checkbox"/> / <input type="checkbox"/> <input type="checkbox"/> / <input type="checkbox"/>

## Pozostałe wyposażenie

- WOM pompy nakładanej
- Pomost boczny składany hydraulicznie standard
- Specjalne koła dozowania
- Skrobaki do rolek dociskowych
- Waga do próby kręczonej



## Często kupowane razem

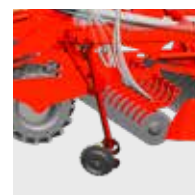
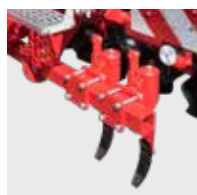

**Kpl reflektorów LED**

**Spulniacz śladu ciągnika**

**Amortyzowany przez sprężynę spulniacz śladu ciągnika**

**Włóka przednia**

**Belka wyrównująca przed wałem oponowym Packera**

**Znacznik śladów**

□/□	□/□	□/□	□/□	□/-	□/□
□/□	□/□	□/□	□/□	□/-	□/□
□/□	□/-	□/□	□/□	□/-	□/□
□/□	□/-	□/□	□/□	-/-	□/□
□/□	□/-	□/□	□/□	□/-	□/□
□/□	□/-	□/□	□/□	-/-	□/□
□/□	□/-	□/□	□/□	□/-	□/□
□/□	□/-	□/□	□/□	-/-	□/□



**Znacznik przedwzschodowy**

**Wkładka do głowicy dla rozstawu rzędów 25 / 37,5 / 50 / 75 cm**

**Rolki dociskowe z blaszanymi felgami**

**Koła kopiujące**

**Skrobak do wału oponowego**

**System hamowania pneumatyczny / hydrauliczny**

□/□	□□□□	□/□	-/-	□/□	□/□
□/□	□-□-	□/□	-/-	□/□	□/□
□/□	□-□-	□/□	-/-	□/□	□/□
□/□	□□□□	□/□	□/-	□/□	□/□
□/□	□□□□	□/□	□/-	□/□	□/□
□/□	□-□-	□/□	□/-	□/□	□/□
□/□	□□□□	□/□	□/-	□/□	□/□
□/□	□□□□	□/□	□/-	□/□	□/□

■= standard, □= opcja

## Siewniki do siewu w mulcz



# TERRASEM



# Dane techniczne

<b>TERRASEM Model</b>	<b>3000 / 3000 FERTILIZER</b>	<b>4000 / 4000 FERTILIZER</b>	<b>V 4000/ V 4000 FERTILIZER</b>
Szerokość robocza	3,0 m	4,0 m	4,0 m
Pojemność zbiornika na materiał siewny		3 600 l / 4 200 l	
Pojemność zbiornika na nasiona w opcji		4 700 l / 5 600 l	
Brona talerzowa Ilość kroi talerzowych	24	32	32
WAVE DISC rozstaw rzędów	12,5 cm / 16,7 cm	12,5 cm / 16,7 cm	12,5 cm / 16,7 cm
Brony talerzowe Średnica	510 mm	510 mm	510 mm
Pochylenie talerzy	+15° w kierunku jazdy / +7° w pionie		
WAVE DISC średnica talerzy	510 mm	510 mm	510 mm
Głowica rozdzielacza zboża / nawóz	1 / 1 + 1	1 / 1 + 1	1 / 1 + 1
Ilość redlic wysiewających rozstaw 12,5 cm	24	32	32
Ilość redlic nawozowych Rozstaw 12,5 cm	12	16	16
Ilość redlic wysiewających rozstaw 16,7 cm	18	24	24
Ilość redlic nawozowych Rozstaw 16,7 cm	9	12	12
Redlica talerzowa Średnica	380 mm	380 mm	380 mm
Rolki dociskowe Średnica	380 mm	380 mm	380 mm
Redlica nawozowa Średnica	380 mm	380 mm	380 mm
Krok redlicy	320 mm	320 mm	320 mm
Nacisk na redlice	40 – 120 kg	40 – 120 kg	40 – 120 kg
Nacisk na redlice	do 180 kg	do 180 kg	do 180 kg
Długość maszyny	8,35 m – 10,20 m		
Szerokość transportowa	3,00 m	4,00 m	3,00 m
Wysokość transportowa	3,00 m	3,00 m	3,00 m
Wysokość wypełnienia Standard	2,88 m / 2,88 m	2,88 m / 2,88 m	2,88 m / 2,88 m
Wysokość wypełnienia Opcja	3,20 m / 3,20 m	3,20 m / 3,20 m	3,20 m / 3,20 m
Opony wału Ilość	6	8	8
Zapotrzebowanie na moc kW	81-125 / 99-132 kW	103-176 / 118-199 kW	103-176 / 118-199 kW
Zapotrzebowanie na moc KM	110-170 / 135-180 KM	140-240 / 160-270 KM	140-240 / 160-270 KM
Ciężar	5 400/5 600 kg	6 900/7.150 kg	7 200/7.900 kg

<b>V 6000 / V 6000 FERTILIZER</b>	<b>V 8000 / V 8000 FERTILIZER</b>	<b>V 9000 / V 9000 FERTILIZER</b>
6,0 m	8,0 m	9,0 m
3 600 l / 4 200 l		5.600 l
4 700 l / 5 600 l		-
48	64	72
12,5 cm / 16,7 cm	12,5 cm / 16,7 cm	12,5 cm / 16,7 cm
510 mm	510 mm	510 mm
+15° w kierunku jazdy / +7° w pionie		
510 mm	510 mm	510 mm
1 / 1 + 1	2 / 2 + 1	2 / 2 + 1
48	64	72
24	32	36
36	48	54
18	24	27
380 mm	380 mm	380 mm
380 mm	380 mm	380 mm
380 mm	380 mm	380 mm
320 mm	320 mm	320 mm
40 – 120 kg	40 – 120 kg	40 – 120 kg
do 180 kg	do 180 kg	do 180 kg
8,35 m – 10,20 m		
3,00 m	3,00 m	3,00 m
3,00 m	3,98 m	4,45 m
2,88 m / 2,88 m	3,20 m / 3,20 m	3,20 m / 3,20 m
3,20 m / 3,20 m	-	-
12	16	18
140-243 / 169-243 kW	221-294 / 221-368 kW	243-368 / 243-368 kW
190-330 / 230-330 KM	300-400 / 300-500 KM	330-500 / 330-500 KM
9.750/10.400 kg	11.300/13.000 kg	13.600/15.600 kg



## MyPÖTTINGER - Prosto O każdej porze. Wszędzie.

NOWOŚĆ OD 17.11.2021

### Korzystaj z wielu możliwości

MyPÖTTINGER jest portalem dla klienta, który oferuje Ci istotne informacje o Twojej maszynie PÖTTINGER.

Otrzymuj osobiste informacje i praktyczne wskazówki o swojej maszynie PÖTTINGER w „Mój park maszynowy”. Lub też korzystaj z informacji o palecie produktów PÖTTINGER.

### Mój park maszynowy

Wprowadź swoją maszynę PÖTTINGER do parku maszynowego i nadaj mu swoją osobistą nazwę. Będziesz otrzymywał(a) praktyczne wskazówki dotyczące Twojej maszyny, instrukcje obsługi, katalogi części zamiennych, informacje dotyczące konserwacji i przeglądów, jak również szczegóły techniczne i dokumentację.

### Informacje o palecie produktów

MyPÖTTINGER dostarczy Ci informacje dotyczące maszyn od roku produkcji 1997.

Zeskanuj smartphonem lub tabletem QR-Code z tabliczki znamionowej lub znajdź informacje na [www.mypoettinger.com](http://www.mypoettinger.com) wygodnie w domu, przez wprowadzenie numeru maszyny. Natychmiast uzyskasz dostęp do wielu informacji o swojej maszynie, jak np.: instrukcje obsługi, informacje dotyczące wyposażenia, prospekty, zdjęcia i filmy.



CLASSIC

**DURASTAR**

**DURASTAR PLUS**

## Postaw na oryginał

PÖTTINGER Original Parts - funkcjonalne, niezawodne i efektywne. Taki postawiliśmy sobie cel.

PÖTTINGER Original Parts są wykonane z materiałów najwyższej jakości. Każda część zamienna i robocza jest optymalnie dopasowana do Twojej maszyny. Zróżnicowane warunki pracy wymagają często indywidualnego podejścia.

Naszym klientom oferujemy trzy linie części roboczych CLASSIC, DURASTAR i DURASTAR PLUS do wyboru w zależności od indywidualnych potrzeb. Części oryginalne to opłacalna inwestycja, ponieważ know-how nie da się podrobić.

## Twoje korzyści

- Natychmiastowa i wieloletnia dostępność.
- Maksymalna żywotność dzięki innowacyjnemu procesowi produkcji i zastosowania wysokiej jakości materiałów.
- Eliminacja awarii przez perfekcyjne spasowanie z maszyną.
- Najlepsze efekty pracy dzięki optymalnemu dopasowaniu do całego systemu konstrukcyjnego maszyny.
- Obniżenie kosztów i oszczędność czasu przez dłuższe interwały wymiany części roboczych.
- Kompleksowa kontrola jakości.
- Stały rozwój dzięki pracom rozwojowo-badawczym.
- Zaopatrzenie w części zamienne na całym świecie.
- Atrakcyjne, dopasowane do rynku ceny wszystkich części zamiennych.

## Linie części zamiennych

CLASSIC określa standardową formę części roboczych. Wyznaczamy standard oryginalnych części zamiennych przez wysoką jakość, najlepszą relację ceny do jakości oraz dużą niezawodność.

DURASTAR to innowacyjne rozwiązanie na rynku – wytrzymałe, wysokiej jakości, wydajne i niezawodne.

Ekstremalne warunki pracy i mocne obciążanie maszyny to dla Ciebie dzień powszedni? Linia DURASTAR PLUS to dla Ciebie najlepszy wybór.



## Z nami osiągniesz sukces

- Jako firma rodzinna od 1871 roku jesteśmy partnerem, na którym można polegać.
- Specjalista od uprawy gleby i zbioru zielonek.
- Innowacje wyznaczające trendy, których celem jest uzyskanie najlepszych efektów pracy.
- Zakorzeniony w Austrii - zdomowiony w świecie.

## Perfekcyjny, wydajny siew dla zapewnienia najlepszych wschodów

- Wszystkie kroki robocze, jak przygotowanie gleby do siewu, umocnienie wtórne gleby i siew są wykonane przez jedną maszynę.
- Uniwersalne zastosowanie - zarówno do siewu tradycyjnego jak i do siewu w mulcz
- Unikatowe kopiowanie nierówności pola i stała głębokość odłożenia nasion
- Elastyczność dzięki IDS -Intelligent Distribution System
- Optymalność, duża elastyczność zastosowania i komfort obsługi

## Dowiedz się więcej:

### **PÖTTINGER Landtechnik GmbH**

Industriegelände 1  
4710 Grieskirchen  
Austria  
Telefon +43 7248 600-0  
info@poettinger.at  
www.poettinger.at

### **Pöttinger Polska sp.z.o.o.**

Skawińska 22  
61-333 Poznań  
Polska  
Telefon +48 618 70 05 55  
info@poettinger.pl  
www.poettinger.pl