

TERRASEM

Univerzální secí stroje PÖTTINGER





Originál je pouze jeden

Univerzální secí stroj
Enormní výkonnost s pracovními záběry
od 3 m do 9 m

Univerzální stroje TERRASEM s velkou výkonností lze výhodně zapojit do jakékoli technologie přípravy půdy a setí. Oddělený podvozek je u strojů PÖTTINGER nahrazený kombinovanou pěstovací a pojezdovou jednotkou. Konstrukční délka stroje se tak mohla podstatně zmenšit. Důsledkem je lepší manévrovatelnost.

Obsah

	Strana
TERRASEM - úspěšný koncept	3 - 4
Modely	6
Závěs / pneumatikový podvozek	7 - 9
Disky	10 - 11
Zásobník / dávkovací ústrojí / rozdělovací hlava	12 - 19
Botky / kopírování nerovností	20 - 25
Přihnojování FERTILIZER	22 - 23
Ovládání	26 - 27
Technické údaje / výbava na přání	28 - 31

Technické informace se mohou bez upozornění měnit. Ověřte si je v čase zadání Vaší objednávky u Vašeho prodejce.

TERRASEM

Úspěšný koncept



Univerzální secí stroj TERRASEM je promyšleným konceptem od závěsu až po prutové zavlačovače. S dvouřadým diskovým podmítačem, pneumatikovým válcem a nosníkem botek spojuje PÖTTINGER kroky předseťové přípravy půdy, tvorby seťového lůžka, uložení osiva a zpětného utužení. Pracovní záběry strojů jsou od 3 m do 9 m.

Secí stroje TERRASEM je možné použít v různých technologiích - orba, setí do mulče nebo i do strniště. Stroje opakovaně přesvědčují přesným ukládáním osiva pomocí paralelogramového uchycení dvoudiskové botky DUAL DISC. Garance jedinečného kopírování půdních nerovností.

Centrálně nastavitelný přítlak botek v rozsahu od 40 do 120 kg, velký objem zásobníku osiva a inteligentní ovládání rovněž přispívají k úspěšnému průběhu setí.

Secí stroj TERRASEM FERTILIZER umožňuje současně i dávkování a ukládání osiva i organického hnojiva. Tím docílíme dosažení optimálních podmínek pro růst ve startovací fázi. Lepší zapojení porostu a generativního výkonu zrna. U stroje FERTILIZER rovnoměrně ukládá hnojivo rovněž dvoudisková botka DUAL DISC.





Zpracování půdy

Dvouřadý diskový podmítač pro kvalitní přípravu

Bezúdržbové uložení disků a gumové elementy s nonstop jištěním zabezpečují kvalitní zpracování půdy v každých podmínkách. Jemné půdní částice na povrchu pro rovnoměrné vzházení osiva.



Kombinovaná pěchovací a pojezdová jednotka

Utužení půdy zabezpečuje pneumatikový válec podvozku

Podvozek je osazen širokými přesazenými pneumatikami 425/55 R17. Zpětné utužení před setím je zajištěno - jedna pneumatika pro každé čtyři řádky s osivem.

Šípový vzor pneumatik a celková hmotnost stroje zabezpečují dokonalé zhutnění a rozbití velkých půdních částic a hrud.

Při otáčení na úvratích je hmotnost stroje přenášena na všechny pneumatiky, které jsou samostatně uloženy a nedochází k jejich protočení. Disky a botky jsou při otáčení zvednuté.



Botky

Precizní uložení osiva dvoudiskovými botkami DUAL DISC

Bezúdržbové uchycení jednotlivých secích jednotek pomocí gumových tlumičů jim poskytuje optimální pohyblivost. Hloubku uložení osiva garantují opěrná a utužovací kola za každou botkou.

Modely



TERRASEM R3 / R4

Pevné provedení

Cenově přijatelnější pevná rámová konstrukce. Pracovní záběr je shodný s dopravní šířkou tj. 3 a 4 m.



TERRASEM C4 / C6 / C8 / C9

Sklopné provedení

TERRASEM C s pracovními záběry 4, 6, 8 a 9 m jsou pro bezpečnost při dopravě s dopravní šířkou 3 m.

Třídílná konstrukce zajišťuje perfektní přizpůsobení půdě i při velkém pracovním záběru. Stranové sklopné sekce diskových podmítačů, utužovacích pneumatikových válců a secích jednotek sledují i příčné nerovnosti povrchu.



TERRASEM R3 / C4 / C6 / C8 / C9

FERTILIZER

Secí stroj s přihnojováním

Secí stroj umožňuje současné dávkování a ukládání osiva i umělého hnojiva. Tím docílíme dosažení optimálních podmínek pro růst ve startovací fázi. Lepší zapojení porostu a generativního výkonu zrna.



Doprava a manévrovatelnost

Praktická agregace

Výkyvný závěs do spodních ramen traktoru kategorie 2/2 a 3/3. Závěs s otočným čepem pro maximální manévrovatelnost soupravy. Úhel zatočení až 90°. Teleskopická oj s možností prodloužení až o 50 cm ve volitelné výbavě. Vhodné pro agregaci secího stroje s traktorem s širokými pneumatikami nebo s dvoumontáží. Volitelně teleskopická oj se závěsem US-Coupler nebo s vlečným okem. Možná agregace secího stroje s každým traktorem každého výrobce.



Praktické vedení hadic

Všechny hydraulické hadice jsou vedené v držáku a chráněné před poškozením. Barevné označení hydraulických hadic pro snížení nároků při agregaci s traktorem.

Kombinovaná pěchovací a pojezdová jednotka



Při přepravě po silnici je stroj nesen na čtyřech kolech. Střední kola jsou nadzvednutá a tím je zlepšena boční stabilita. Bezpečné při dopravě i při vyšších rychlostech.

Dvouokruhové vzduchové brzdy nebo hydraulické brzdy ve volitelné výbavě. Konstrukce podvozku s širokými pneumatikami pro bezpečnost při dopravě.

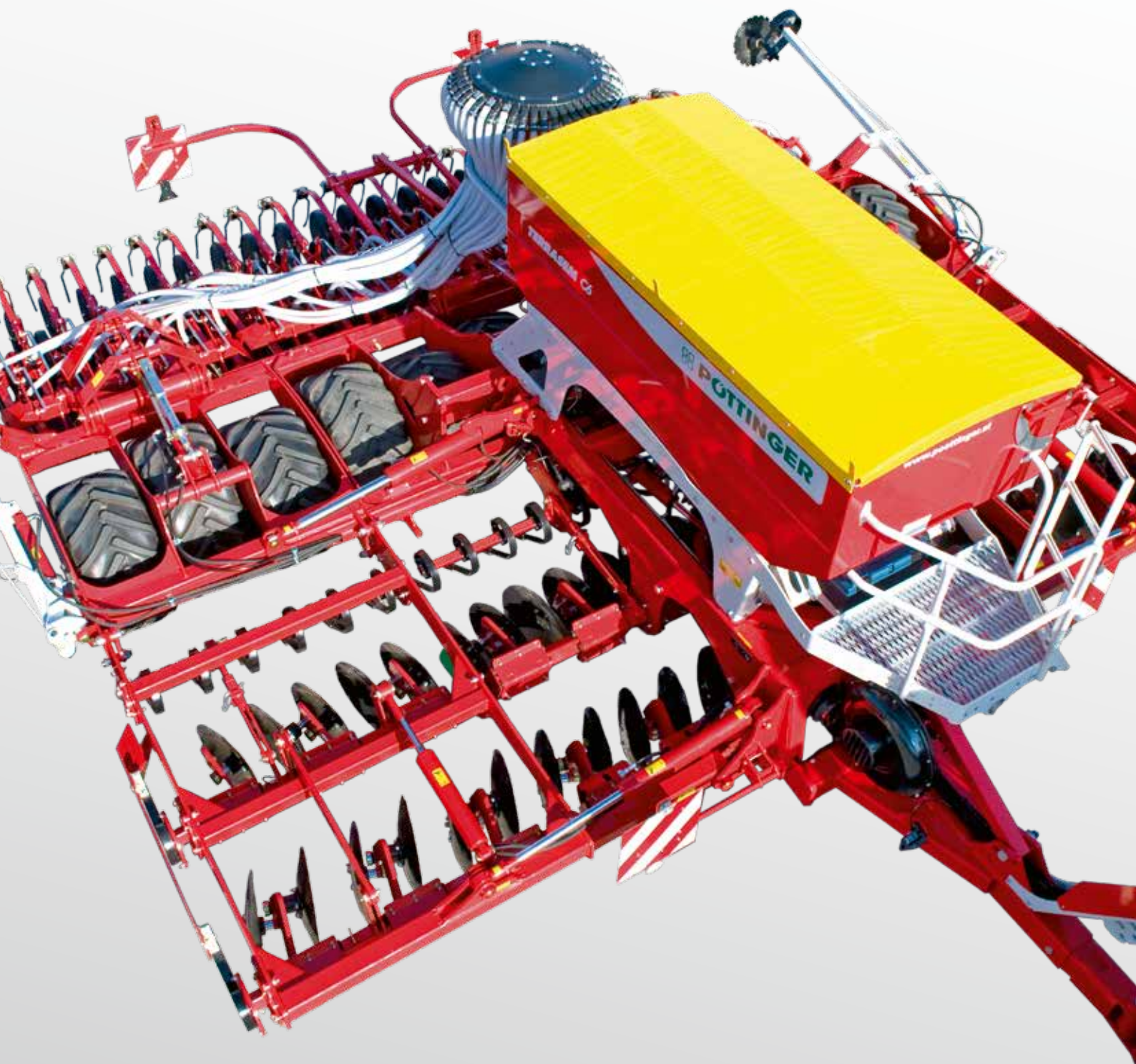

Přesvědčivá konstrukce pneumatikového podvozku



Pěchovací a pojezdová jednotka

Podvozek je umístěn mezi nářadím pro zpracování půdy a výsevním ústrojím. Konstrukce závěsu i podvozku pro maximální manévrovatelnost stroje. Podvozek je osazen širokými přesazenými pneumatikami 425/55 R17. Při otáčení na úvratích je hmotnost stroje přenášena na všechny pneumatiky, které jsou samostatně uloženy a nedochází k jejich protočení. Nářadí pro zpracování půdy a výsevní ústrojí jsou při otáčení zvednuté.

- Zpětné utužení před setím je zajištěno - jedna pneumatika pro každé čtyři řádky s osivem.
- Šípový vzor pneumatik a celková hmotnost stroje zabezpečují dokonalé zhutnění a rozbití velkých půdních částic a hrud.
- Podvozek s širokými přesazenými pneumatikami pro klidný chod stroje a samočisticí efekt pneumatik.
- Samostatné uložení pneumatik zabraňuje jejich přetáčení - rovnoměrný horizont půdy při otáčení na úvratích.
- Stěrače pneumatik pro práci v mokrých půdách ve volitelné výbavě.

Při přepravě po silnici je stroj nesen na čtyřech kolech - střední kola jsou nadzvednuta. Zlepšena boční stabilita a bezpečnost stroje při dopravě.

Originál je pouze jeden



Pro vysokou kvalitu setí

Požadavky praxe: Kvalitní příprava seťového lůžka a tvorba rovnoměrného horizontu půdy. Základní zpracování půdy přebírají hladké nebo tvarované disky. Kvalitní práce i při zpracování půd s velkým množstvím rostlinných zbytků.

Diskový podmítač pro plnohodnotnou přípravu

Disky s průměrem 510 mm, bezúdržbovým uložením a s nonstop jištěním. V horizontu seťového lůžka tvoří disky optimální strukturu půdy pro dobré vzházení osiva. Podmítač je vhodný i do těžkých půd s velkým množstvím organické hmoty.

- Hydraulicky nastavitelná hloubka disků s možností vzájemného přesazení obou řad.
- Nastavitelné stranové kryty pro rovný horizont půdy v základní výbavě.
- Prutové brány (volitelně) před disky jsou vhodné především při setí po orbě.



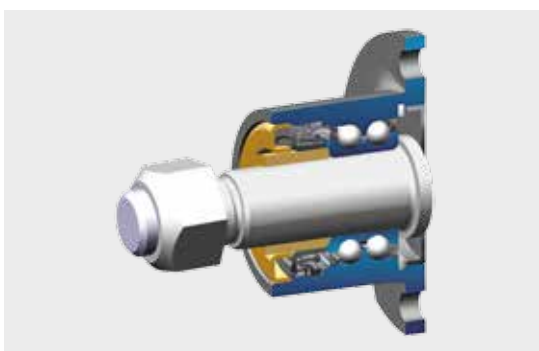

Bezúdržbové uložení disků

Dvouřadá ložiska byla převzatá z konstrukce stavebních strojů. Garance dlouhé životnosti ložisek. Spolehlivé řešení s nulovými nároky na údržbu.

- Olejem mazané ložisko nevyžaduje údržbu.
- Šestinásobné těsnění uzavírá ložisko naprosto těsně.
- Přídavný kryt uložení disků.



Nonstop jištění disků

Dlouhodobě ověřeno – bezúdržbové jištění disků proti kamenům uložené ve 4 gumových tlumičích. Velký průměr tlumičů (40 mm) umožňuje dostatečný výškový výkyv disků. Po překonání překážky je každý disk automaticky vsunutý zpět do pracovní polohy. Široké příruby uchycení disků garantují rovnoměrný horizont zpracování bez stranového výkyvu disků. Výsledkem je nepřetržitá ochrana nevyžadující údržbu!



Nastavitelné disky za stopami kol traktoru

- Dva páry disků jsou samostatně výškově nastavitelné (volitelná výbava).
- Intenzivní zpracování stop kol traktoru nezávisle na nastavené požadované hloubce zpracování v celém záběru.

Pro vysokou výkonnost



Zásobník osiva s velkým objemem

Zásobník osiva je u TERRASEM vybavený plnicím otvorem velkých rozměrů. To umožňuje rychlé a bezproblémové plnění systémem Big-Bag, šnekovým dopravníkem nebo nakladačem. Krycí rolovací plachta slouží i jako ochrana před vniknutím prachu, nečistot a vlhkosti do zásobníku.

- Široká plošina se zábradlím umožňuje bezproblémový přístup k zásobníku.
- Sériově dodávaný rošt uvnitř zásobníku chrání dávkovací ústrojí před poškozením cizími tělesy.
- Kontrola stavu naplnění zásobníku je v základní výbavě stroje.
- Nádstavba pro zvětšený objemu zásobníku ve volitelné výbavě.
- Pod plošinou je v přední části integrovaný plastový kuřík s nářadím.

Objem zásobníku:

3000 litrů pro TERRASEM R3 / R4 / C4 / C6.

4000 litrů pro TERRASEM C8 / C9.

Volitelně zvětšený objem zásobníku:

3950 litrů pro TERRASEM R3 / R4 / C4 / C6.

5100 litrů pro TERRASEM C8 / C9.



Stranová lávka

Automatická změna polohy lávky při přestavení stroje do pracovní nebo dopravní polohy. Lávka s bezpečnostním madlem je pro TERRASEM FERTILIZER v základní výbavě. Pro stroje TERRASEM je ve výbavě na přání.



Integrovaný šnekový dopravník

Plnicí šnekový dopravník se nachází v přední části na pravé straně stroje. Dopravník je pro jeho snadné plnění vybavený širokou násypkou. Pohon dopravníku přes hydraulický okruh secího stroje. Není potřebný dodatečný hydraulický přípoj k traktoru. Hydraulicky sklopitelný dělený dopravník s automatickým zajištěním.

- Vysoká rychlost plnění (až 500 l/min).
- Středové plnění šnekovým dopravníkem pro maximální využití celého objemu zásobníku.



FERTILIZER s děleným zásobníkem

Velkoobjemový zásobník je snadno přestavitelný. Rozdělovací přepážka je nastavitelná v závislosti na potřebě většího objemu pro osivo nebo pro hnojivo. Nastavitelný poměr zásobníku 40:60, 50:50 nebo 60:40. **(1)**

Objem zásobníku:

4000 litrů pro TERRASEM R3 / C4 / C6 / C8 / C9 FERTILIZER.
Volitelně zvětšený objem zásobníku na 5100 litrů.



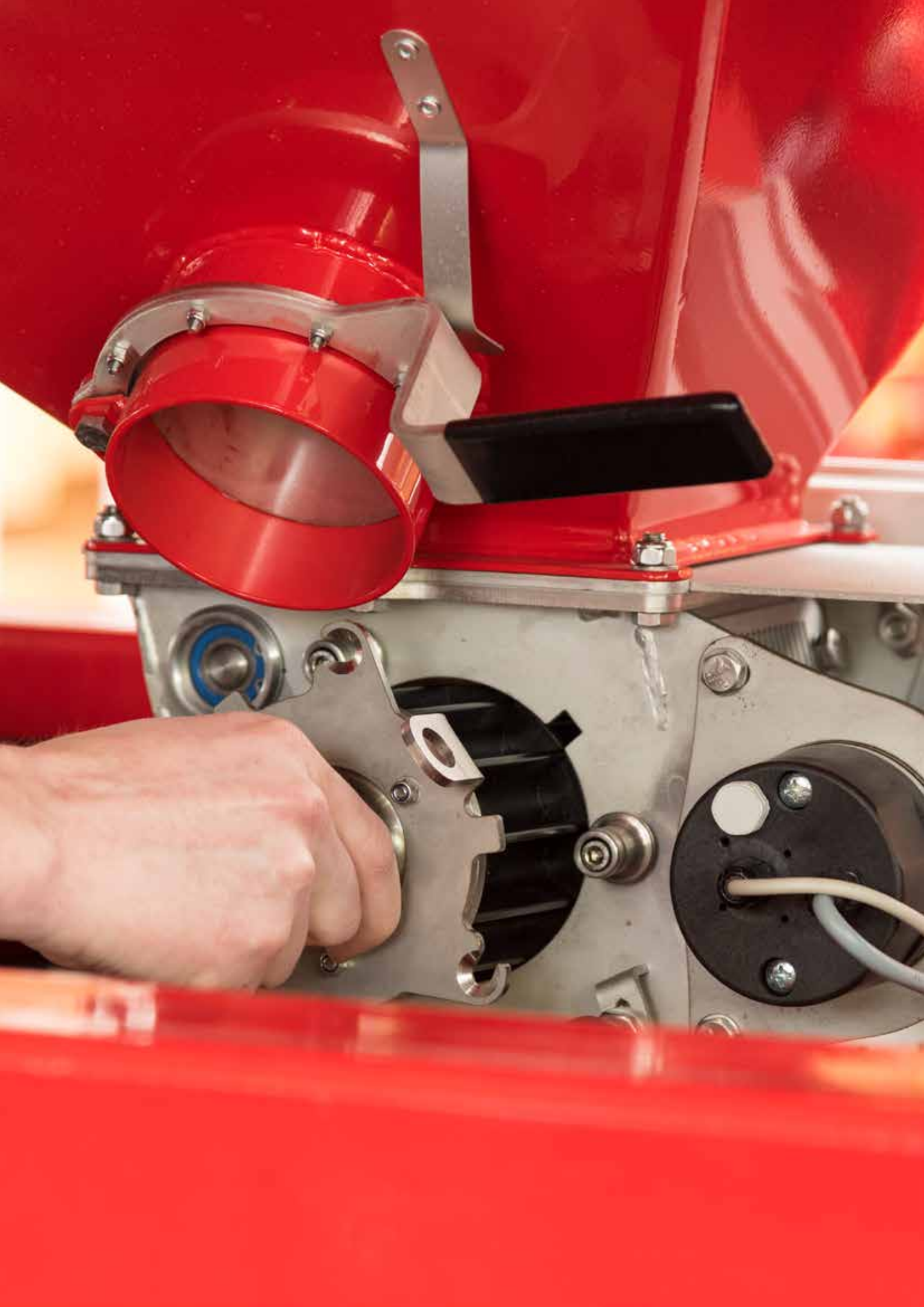

S nejvyšší precizností



Ventilátor

Vysoko dimenzovaný ventilátor s hydraulickým pohonem. Veľký objem vzduchu garantuje jeho dokonalé proudění při snížených otáčkách ventilátoru.

Kryt ventilátoru proti vniknutí prachu v základní výbavě pro stroje TERRASEM C8, C9 a TERRASEM FERTILIZER. Pro ostatní modely ve volitelné výbavě.

















Dávkování

Dávkovací ústrojí je u TERRASEM koncipované na vysokou preciznost a zabezpečuje přesné dodržování stanoveného výsevku.

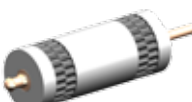
- Dvě elektricky poháněná nezávislá dávkovací ústrojí pro C8 a C9.
- Všechny dávkovací systémy jsou vyrobeny z ušlechtilé nerezové oceli.
- Dávkovací válečky pro různé druhy osiva je možné rychle a snadno vyměnit. **(1)**
- Plynulé nastavení otáček dávkovacího ústrojí. **(2)**
- Pohon dávkovacích válečků zabezpečuje elektromotor přes ozubené soukolí, které je vybavené radarsenzorem nebo ISOBUS signálem přímo z traktoru.
- Nastavení výsevku v rozsahu od 0,6 kg do 350 kg přímo z kabiny traktoru.
- Automatické zapínání dávkování s předdávkováním je základní výbavou stroje (eliminace přesévání).



Přesný výsevek pro každý druh osiva

Dávkovací váleček	TERRASEM	Dávkovací váleček Osivo	Dávkovací váleček	TERRASEM	Dávkovací váleček Osivo
	R3 / R4 C4 / C6 / C8 / C9	dávkovací váleček 7 mák		R3 / R4 C4 / C6 / C8 / C9	dávkovací váleček 14 řepka
	R3 / R4 C4 / C6 / C8 / C9	dávkovací váleček 28 svazenka, hořčice		R3 / R4 C4 / C6 / C8 / C9	dávkovací váleček 68 kukuřice, slunečnice
	R3 / R4 C4 / C6 / C8 / C9	dávkovací váleček 135 kukuřice, slunečnice		R3 / R4 C4 / C6 / C8 / C9 R3 / C4 / C6 FERTILIZER	dávkovací váleček 285 hybridní obilí hnojivo
	R3 / R4 C4 / C6 / C8 / C9 R3 / C4 / C6 FERTILIZER	dávkovací váleček 550 obilí hnojivo		R3 / R4 C4 / C6 / C8 / C9 R3 / C4 / C6 FERTILIZER	dávkovací váleček 762 fazole, hrách, špalda hnojivo
	C8 / C9 FERTILIZER	dávkovací váleček 28 mák, řepka			
	C8 / C9 FERTILIZER	dávkovací váleček 56 svazenka, hořčice		C8 / C9 FERTILIZER	dávkovací váleček 136 kukuřice, slunečnice
	C8 / C9 FERTILIZER	dávkovací váleček 272 kukuřice, slunečnice		C8 / C9 FERTILIZER	dávkovací váleček 430 hybridní obilí hnojivo
	C8 / C9 FERTILIZER	dávkovací váleček 830 obilí hnojivo		C8 / C9 FERTILIZER	dávkovací váleček 1020 fazole, hrách hnojivo



Snadná obsluha

- Jednoduchá zkouška výsevku s praktickým pytlíkem na osivo. Poloha záklopky pro zkoušku výsevku je kontrolována pomocí senzoru. **(1)**
- Vypouštěcí otvor s posuvným hradítkem pro rychlé a bezproblémové vypouštění osiva ze zásobníku. **(2)**



Přesné rozdělení

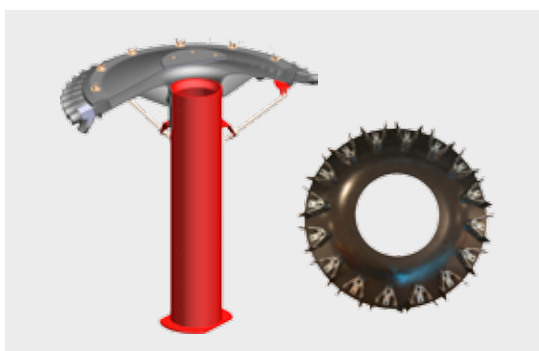

Rozdělovací hlavy

Velký objem vzduchu s nízkou rychlostí garantuje jeho dokonalé proudění. To chrání osivo a mořidlo před poškozením. V kombinaci s precizním dávkovacím systémem a optimalizovaným tvarem hlavy garance rovnoměrného rozdělení jednotlivých semen.

- Vysoký výnos i hospodárnost.
- Standardní rozteč botek 12,5 cm.
- Možnost výměny rozdělovacích hlav umožňuje různé rozteče botek.

Modely R3 / R4 / C4 / C6 s jednou rozdělovací hlavou.
TERRASEM C8 / C9 jsou vybavené dvěma rozdělovacími hlavami.
U C8 / C9 jsou při přestavení do dopravní polohy obě hlavy automaticky hydraulicky stáhnuté.

Rozptýlení osiva v proudu vzduchu probíhá již v dlouhé přívodní trubici do rozdělovací hlavy. Optimalizovaný tvar hlavy s velkým průměrem pro rozdělení jednotlivých semen.

Příčná rovnoměrnost uložení osiva

Všechny pneumatické secí stroje PÖTTINGER se kontrolují ve výrobním závodě. Diagram s naměřenými hodnotami je uložený v databázi stroje.

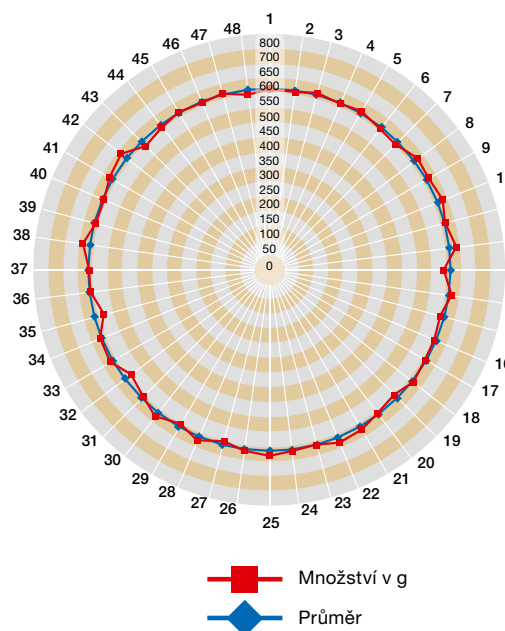



1

Řazení kolekových řádků

- V základu pro TERRASEM R3 / R4 / C4.
- Na přání pro TERRASEM C6 / C8 / C9.

Elektronické řazení kolekových řádků pomocí servomotorů. **(1)**

Symetrické nebo asymetrické řazení kolekových řádků, na přání speciální řazení nebo poloviční vypnutí rozdělovací hlavy. **(2)**

- U kolekových řádků je možné uzavřít od 3 do 5 výsevních jednotek na stopu.
- Systém pro automatickou redukci výsevku při setí kolekových řádků. Přebytkové osivo je přiváděno zpět do trubice rozdělovací hlavy. Úspora osiva až 6%.
- Přesný příčný výsev i při setí kolekových řádků.

Kontrola průchodnosti osiva pro každou botku ve volitelné výbavě stroje. Chybové hlášení průchodnosti každé botky na ovládacím panelu.



2

TERRASEM fertilizer

Dvě nezávislá dávkovací a rozdělovací ústrojí.

Secí stroj TERRASEM FERTILIZER umožňuje současně dávkování a ukládání osiva i organického hnojiva. Veškeré ovládací a kontrolní funkce jsou integrované do přehledného terminálu.

- Všechny dávkovací systémy jsou vyrobeny z ušlechtilé nerezové oceli.
- Po přípravě setového lůžka diskovým podmítačem je ukládáno hnojivo mezi dva řádky s osivem.
- Dávky hnojiva i osiva jsou variabilní a na sobě nezávislé.
- Hloubka uložení hnojiva je nastavitelná do 10 cm.



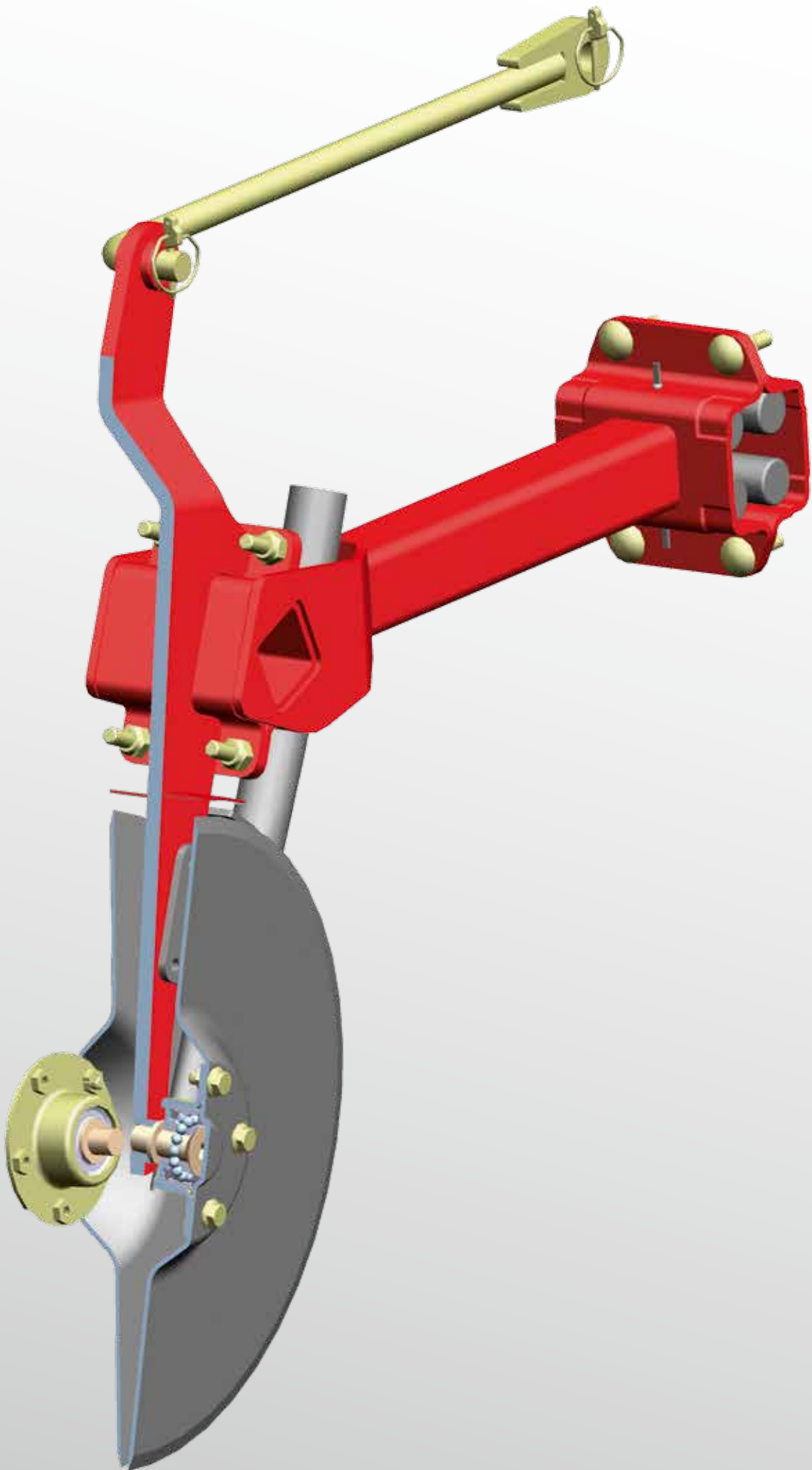

Perfektní setí



Dvoudisková botka DUAL DISC

Úspěšný výsev vyžaduje dobře koordinované nářadí pro vytvoření seťového lůžka, ukládání a zakrytí osiva. Přesazené disky pro tvorbu úzkého žlábků a bezproblémové uložení osiva v půdách s velkým množstvím rostlinných zbytků. Garance optimálního uložení a vzcházení osiva.

- Vysokodimenzované dvoudiskové botky DUAL DISC jsou vhodné pro setí v náročných podmínkách a do půd s vysokým množstvím rostlinných zbytků.
- Tyto botky rovněž rovnoměrně formují a čistí osevní drážku. Konstrukce DUAL DISC pro dokonalé uložení osiva i při vyšších pracovních rychlostech.
- Semenovod v přední části botky zabezpečí dokonalé odkládání osiva do osevní drážky.

Široké opěrné a utužovací válečky

Paralelogramové vedení každé botky pro dokonalé kopírování nerovností. Hloubku uložení osiva garantují opěrné a utužovací válečky.

- Botky jsou uchycené na stejně dlouhých ramenech – rovnoměrný přítlak na první i druhou řadu botek.
- Opěrné a utužovací válečky za každou botkou.
- Ráčnový klíč pro centrální nastavení hloubky v základní výbavě stroje. **(1)**
- Hydraulicky nastavitelný přítlak všech botek pro uložení osiva od 40 do 120 kg.
- Bezúdržbové uchycení jednotlivých botek pomocí gumových tlumičů jim poskytuje optimální pohyblivost.
- Rozteč nosníků botek 32 cm a meziřádková vzdálenost botek 12,5 cm umožňují dostatečnou průchodnost a jisté uložení osiva.

TERRASEM FERTILIZER

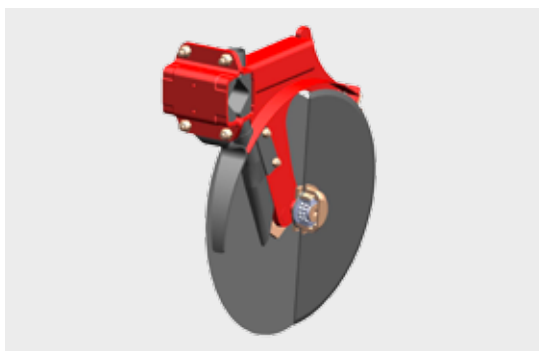

Univerzální secí stroj s přihnojováním

U TERRASEM FERTILIZER rovnoměrně ukládá hnojivo dvoudisková botka DUAL DISC. Po přípravě seťového lůžka diskovým podmítačem je ukládáno hnojivo mezi dva řádky s osivem.

- Nonstop jištění každé botky proti přetížení pomocí gumových tlumičů.
- Rovné disky s průměrem 380 mm s bezúdržbovým uložením.
- Rozteč botek 25 cm s maximálním přitlakem 80 kg.
- Vynikající průchodnost. Nastavitelná hloubka pro uložení hnojiva v blízkosti kořenového systému rostlin.
- Urovnání povrchu a zpětné utužení zabezpečuje pneumatikový válec.

Po přípravě seťového lůžka je ukládáno hnojivo mezi dva řádky s osivem. Rychlejší start rostlin v konkrétních podmínkách je předpokladem dosažení vyšších výnosů!

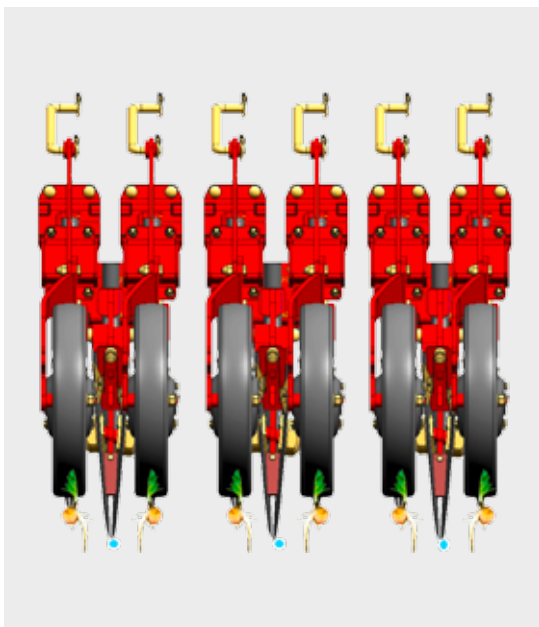

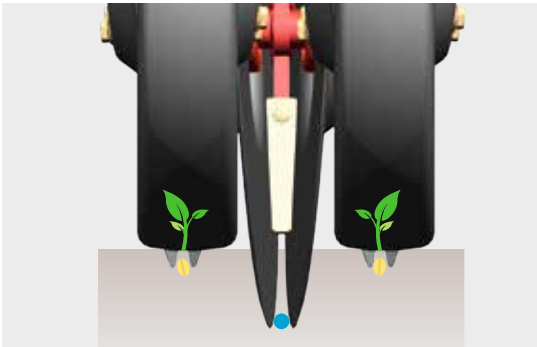
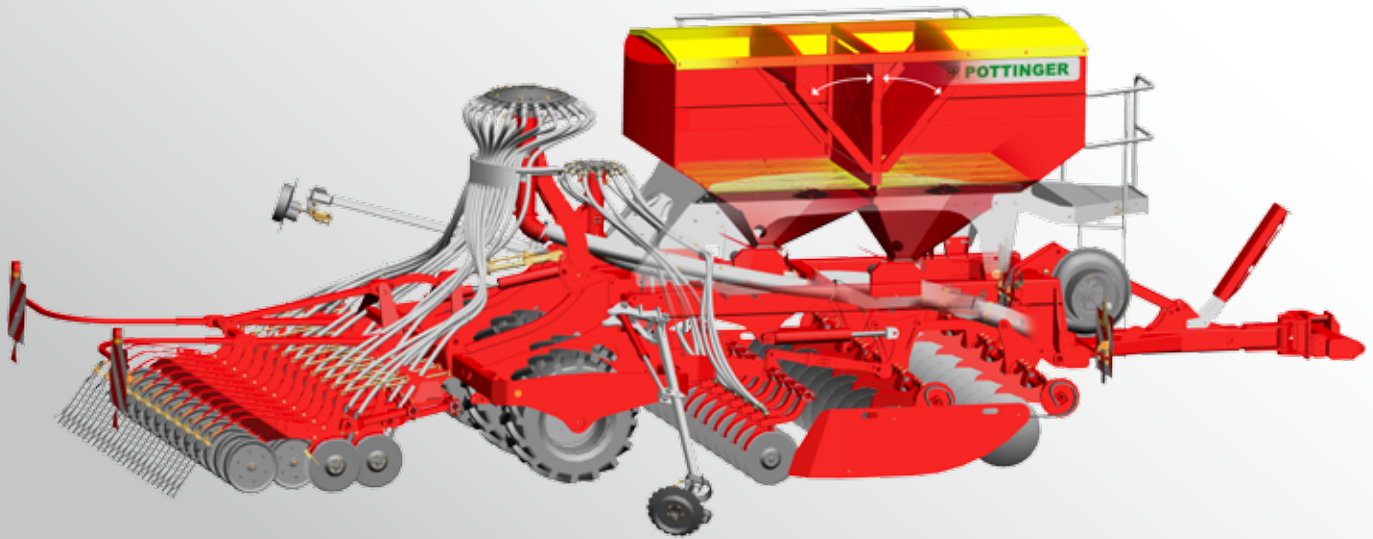

Přednosti FERTILIZER

Výhoda přihnojování strojem FERTILIZER spočívá v tom, že u těžkých půd je nutný pouze jeden přejezd, čím se chrání samotná půda a šetří čas.

Dalším užtkem je vysoce efektivní setí s přihnojováním - dvě operace při jednom přejezdu.

PÖTTINGER počítá s následujícími trendy při setí s přihnojováním: Vyrůstající ceny osiva i hnojiva a nové složení hnojiva zohledňující požadavky na ochranu životního prostředí.

Secí stroj FERTILIZER umožňuje současně i dávkování a ukládání osiva i organického hnojiva. Vytvoření vhodných podmínek ve startovací fázi rostliny. Univerzální secí stroje od firmy PÖTTINGER nabízí přihnojování pro všechny individuální potřeby a možnosti nasazení.

Dokonalé přizpůsobení povrchu



Třídílná konstrukce

Třídílný rám garantuje u TERRASEM perfektní kopírování nerovností na celém pracovním záběru stroje.

Sklopné stranové rámy jsou s předpětím pomocí dusíkových akumulátorů, čím je zabezpečené rozdělení tlaku na celý záběr.

Na sklopných stranových rámech jsou uchycené disky pro zpracování půdy, pneumatikový válec i výsevní botky.

Každý rám umožňuje nezávislé kopírování na středovém rámu - nahoru neomezeně a dolů do maximálního úhlu pět stupňů.

- Garance celoplošného zpracování půdy a setí.
- Centrální nastavení hloubky setí na tříbodovém závěsu.

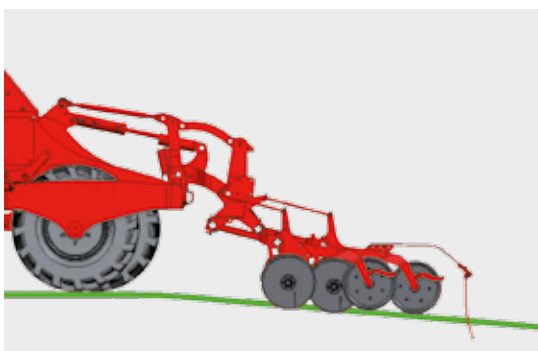
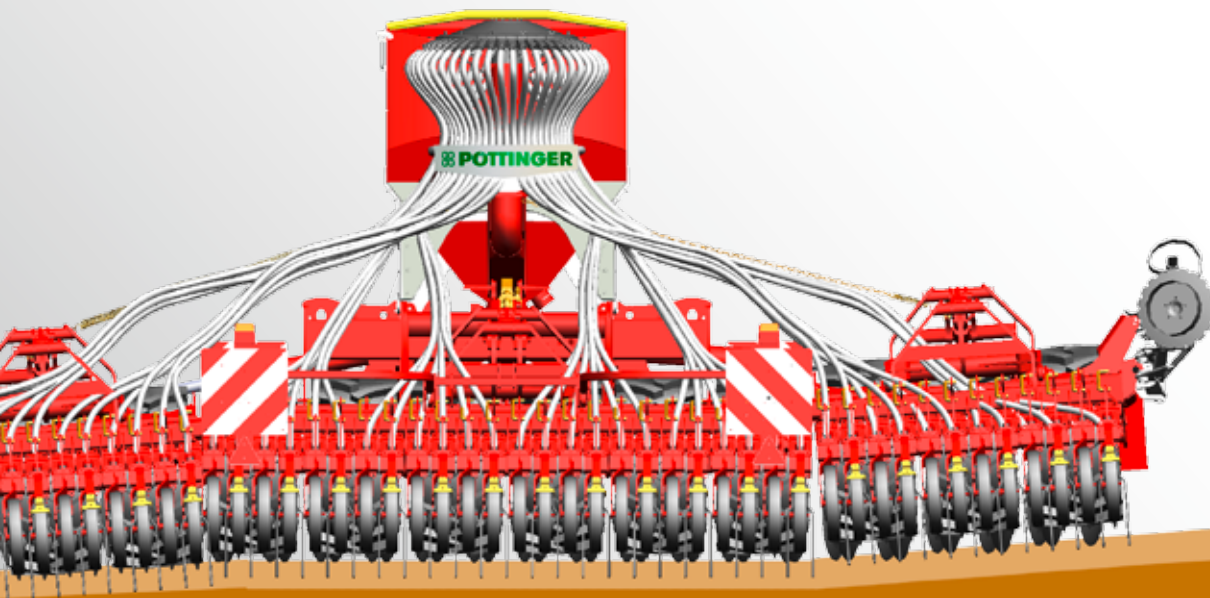

Kopírování nerovností

Rám secích btek je uchycený k hlavnímu rámu pomocí tříbodového závěsu

- Výsevní jednotky jsou uchycené k nosnému rámu pomocí tříbodového závěsu s možností přesného vedení a kopírování nerovností.
- Vedení btek nezávisle na rámu s disky s pneumatikovým válcem.

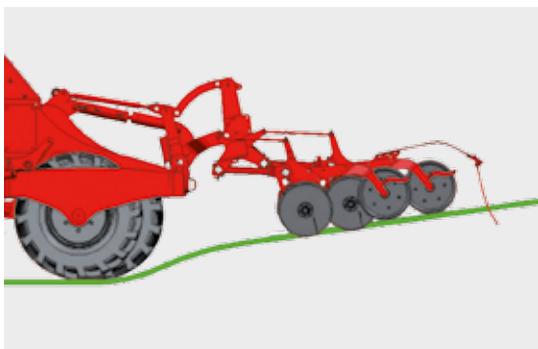

Paralelogramový závěs

- Závěs s paralelogramovým vedením každé sekce. Snadné nastavení přítlaču i hloubky setí.
- Botky jsou uchycené na stejně dlouhých ramenech.
- Rovnoměrný přítlak na první i na druhou řadu btek.

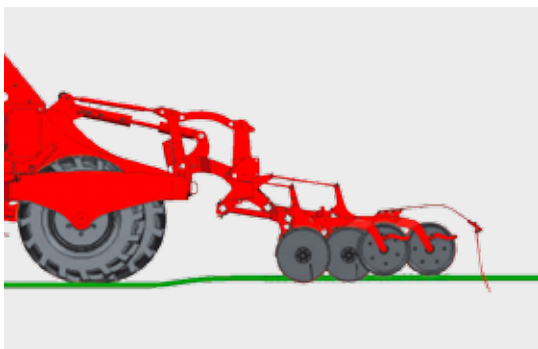

Inteligentní ovládání



ARTIS a ARTIS PLUS jsou ISOBUS kompatibilní

Kompaktní ovládací panel s gumovou vnější ochranou. Veškeré funkce jsou zobrazeny na grafickém displeji. Vyvýšená a podsvícená tlačítka pro práci ve dne i v noci. K dispozici je až 22 tlačítek ovládání.

ARTIS pro traktory bez systému ISOBUS

Ovládání bez hydraulických předvoleb:

- Jednotlivé funkce jsou ovládané pouze přes hydraulický systém traktoru.
- Jednočinný okruh se zpětným vedením nebo systémem Load Sensing.
- Tři dvoučinné okruhy pro ovládání ostatních funkcí.
- Třícestný kohout pro předvolbové ovládání.

ARTIS PLUS pro traktory bez systému ISOBUS

Ovládání s hydraulickými předvolbami:

- Jednočinný okruh se zpětným vedením nebo systémem Load Sensing.
- Jeden dvoučinný okruh pro ovládání ostatních funkcí.

Další funkce ARTIS a ARTIS PLUS

- Předvýsev.
- Elektrický pohon dávkovacího válečku při zkoušce výsevku.
- Plynulá změna výsevku.
- Kontrola stavu naplnění zásobníku.
- Kontrolní funkce ventilátoru a dávkovacího válečku.
- Seznam osiva.
- Kontrola průchodnosti osiva.



ISOBUS CCI

ISOBUS CCI 100 PÖTTINGER přebírá veškeré funkce panelu ARTIS PLUS a nabízí mnoho dalších možností. Také umožňuje profesionální provoz všech ISOBUS kompatibilních strojů od různých výrobců.

- Robustní plastový kryt.
- Velký barevný displej 8,4" s podsvícenými tlačítky.
- Pravé a levé funkční klávesy.
- Snímač okolního světla a osvětlení funkčních kláves.
- Vstup pomocí tlačítek a dotykové obrazovky.
- Evidence různých zákaznických objednávek.

Precision farming – SEED COMPLETE

Výsevek lze automaticky přesně nastavit pomocí dříve vytvořených aplikací na PC dle jednotlivých polí a půdních podmínek. Pro dlouhodobou sledovatelnost údajů o farmě na PC. Variabilní výsevek je další cestou k optimalizaci výnosů.

- Začátek a konec setí na úvratích řízený systémem GPS s možností nastavení šířky úvratí.
- SEED COMPLETE zohledňuje rozdílný výnosový potenciál půdy při setí každého pozemku.
- Výsevek nastavitelný dle požadovaného počtu jedinců na m².
- Cíleným nasazením secího stroje s přihnojováním se systémem SEED COMPLETE lze výrazně snížit variabilní náklady na rostlinnou výrobu.



Technické údaje



	TERRASEM R3	TERRASEM R3 FERTILIZER	TERRASEM R4	TERRASEM C4	TERRASEM C4 FERTILIZER
Pracovní záběr	3,0 m	3,0 m	4,0 m	4,0 m	4,0 m
Objem zásobníku osiva	3000 l	4000 l	3000 l	3000 l	4000 l
Objem zásobníku s nádstavbou	3950 l	5100 l	3950 l	3950 l	5100 l
Počet disků	22	22	30	30	30
Průměr disků	510 mm	510 mm	510 mm	510 mm	510 mm
Počet rozdělovacích hlav	1	1 + 1	1	1	1 + 1
Počet botek pro osivo	24	24	32	32	32
Počet botek pro hnojivo	–	12	–	–	16
Průměr disků botek	380 mm	380 mm	380 mm	380 mm	380 mm
Rozteč botek	125 mm	125 mm	125 mm	125 mm	125 mm
Rozteč řad botek	320 mm	320 mm	320 mm	320 mm	320 mm
Přítlak na botku	40 – 120 kg	40 – 120 kg	40 – 120 kg	40 – 120 kg	40 – 120 kg
Průměr hloubkových a utužovacích kol	380 mm	380 mm	380 mm	380 mm	380 mm
Celková délka	7,94 m	7,94 m	7,94 m	7,94 m	7,94 m
Dopravní šířka	3,0 m	3,0 m	4,0 m	3,0 m	3,0 m
Dopravní výška	2,66 m	2,70 m	2,66 m	2,66 m	2,80 m
Výška plnění zásobníku osiva	2,55 m	2,85 m	2,55 m	2,55 m	2,85 m
Počet pneumatik 425/55 R17	6	6	8	8	8
Požadovaný příkon	81 – 125 kW	99 – 132 kW	103 – 147 kW	103 – 147 kW	118 – 220 kW
Požadovaný příkon	110 – 170 k	135 – 180 k	140 – 200 k	140 – 200 k	160 – 300 k
Hmotnost	4550 kg	5400 kg	5950 kg	6430 kg	7750 kg



TERRASEM C6	TERRASEM C6 FERTILIZER	TERRASEM C8	TERRASEM C8 FERTILIZER	TERRASEM C9	TERRASEM C9 FERTILIZER
6,0 m	6,0 m	8,0 m	8,0 m	9,0m	9,0m
3000 l	4000 l	4000 l	4000 l	4000 l	4000 l
3950 l	5100 l	5100 l	5100 l	5100 l	5100 l
46	46	62	62	70	70
510 mm	510 mm	510 mm	510 mm	510 mm	510 mm
1	1 + 1	2	2 + 1	2	2 + 1
48	48	64	64	72	72
-	24	-	32	-	36
380 mm	380 mm	380 mm	380 mm	380 mm	380 mm
125 mm	125 mm	125 mm	125 mm	125 mm	125 mm
320 mm	320 mm	320 mm	320 mm	320 mm	320 mm
40 – 120 kg	40 – 120 kg	40 – 120 kg	40 – 120 kg	40 – 120 kg	40 – 120 kg
380 mm	380 mm	380 mm	380 mm	380 mm	380 mm
7,94 m	7,94 m	7,94 m	7,94 m	8,24 m	8,24 m
3,0 m	3,0 m	3,0 m	3,0 m	3,0 m	3,0 m
3,00 m	3,00 m	3,98 m	3,98 m	4,50 m	4,50 m
2,55 m	2,85 m	2,85 m	2,85 m	2,85 m	2,85 m
12	12	16	16	18	18
140 – 220 kW	169 – 243 kW	221 – 294 kW	213 – 368 kW	221 – 294 kW	243 – 368 kW
160 – 300 k	230 – 330 k	300 – 400 k	290 – 500 k	300 – 400 k	330 – 500 k
8780 kg	12284 kg	10950 kg	13850 kg	12280 kg	14820 kg

Volitelná výbava



Ovládání ARTIS / ARTIS PLUS



Terminál ISOBUS CCI 100

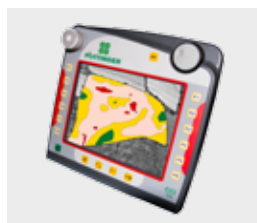

SEED COMPLETE



Radarsenzor

TERRASEM	<input type="checkbox"/>	<input type="checkbox"/>	<input type="checkbox"/>	<input type="checkbox"/>
TERRASEM FERTILIZER	<input type="checkbox"/>	<input type="checkbox"/>	<input type="checkbox"/>	<input type="checkbox"/>



Nastavitelné disky za stopami kol traktoru



Prutová srovnávací lišta



Odpružené pruty



Znamenáky

TERRASEM	<input type="checkbox"/>	<input type="checkbox"/>	<input type="checkbox"/>	<input type="checkbox"/>
TERRASEM FERTILIZER	<input type="checkbox"/>	<input type="checkbox"/>	<input type="checkbox"/>	<input type="checkbox"/>

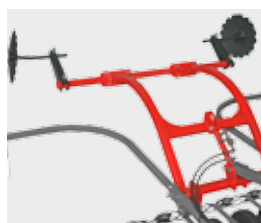

Předznačení kolejových řádků



Vložka do rozdělovací hlavy s roztečí řádků 25 / 50 cm

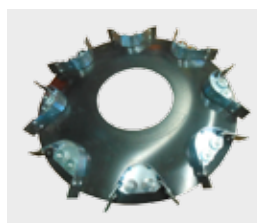

Rozteč botek 37,5 / 75 cm

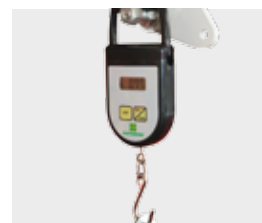

Balíček pro zkoušku výsevku

TERRASEM	<input type="checkbox"/>	<input type="checkbox"/> R3 / R4 / C4 / C6 / C8	<input type="checkbox"/> R3 / C6	<input type="checkbox"/>
TERRASEM FERTILIZER	<input type="checkbox"/>	<input type="checkbox"/> R3 / R4 / C4 / C6 / C8	<input type="checkbox"/> R3 / C6	<input type="checkbox"/>

■ = sériově, □ = na přání

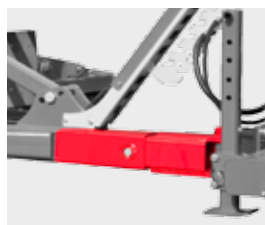

Teleskopická oj



Load Sensing pro pohon ventilátoru



Kryt ventilátoru proti vniknutí prachu



Nádstavba zásobníku osiva



Sada pracovních světlometů LED



Šnekový dopravník pro plnění zásobníku



Nivelační pruhy



Řazení kolejových řádků symetrické - asymetrické



Vypínání poloviny hlavy



Kontrola průchodnosti osiva

Další výbava na přání:

Dvouokruhové vzduchové brzdy

Hydraulické brzdy

Hydrogenerátor pro pohon ventilátoru

Stranová lávka

Speciální dávkovací válečky

Plechová hloubková a utužovací kolečka

Stěrače pro hloubková a utužovací kolečka

Stěrače pro pneumatikový válec



PÖTPRO 

Váš stroj je online

Veškeré informace o Vašem stroji

Snadno - kdykoliv - kdekoliv

Pro více informací je potřeba naskenovat QR kód na typovém štítku (smartphone, tablet), nebo zadat výrobní číslo stroje přímo na stránkách pod www.pottinger.at/poetpro. Okamžitě dostanete mnoho informací o Vašem stroji.

- Návod k používání
- Výbava a provedení stroje
- Prospekty
- Obrázky a videa



Original
inside  

Služba náhradních dílů PÖTTINGER

- Celosvětově vybudovaná síť zaručuje našim zákazníkům vždy kvalitní prodejní i poprodejní servis.
- Blízkost výrobce garantuje rovněž i rychlé zásobování náhradními díly a servis s vyškolenými servisními techniky.
- Originální náhradní díly PÖTTINGER jsou dostupné online.

PÖTTINGER Landtechnik GmbH

Industriegelände 1
4710 Grieskirchen
Österreich
Tel.: +43 7248 600-0
Fax: +43 7248 600-2513
E-mail: info@poettinger.at
www.poettinger.at

A. PÖTTINGER Slovakia s. r. o.

Ing. Juraj Kandra
Mostová 16
034 01 Ružomberok
Tel.: 00421 – 918 520 426
E-mail: kandra@pottinger.sk
www.pottinger.sk

Váš autorizovaný prodejce:

A. PÖTTINGER spol. s r.o.

Ing. Zdeněk Bílý
Zámečnická 5
602 00 Brno
Tel.: 00420 – 542 216 790
E-mail: potttinger@potttinger.cz
www.pottinger.cz

PÖTTINGER